

NEO TOOLS

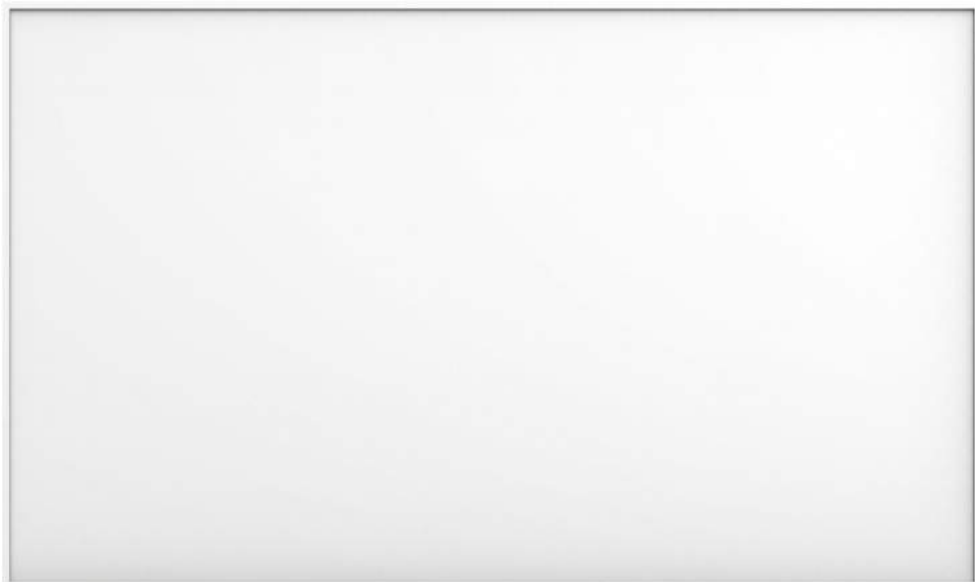

PL KARBONOWY PANEL GRZEWCZY
EN CARBON PANEL HEATER
DE CARBON PANEL HEATER
RU УГЛЕРОДНЫЙ ОБОГРЕВАТЕЛЬ ПАНЕЛИ
UA ПІДГРІВНИК З ВУГЛЕВІЧНОЇ ПАНЕЛІ
HU SZÉNPAANEL FŰTŐ
RO INCALZITOR PANOU CARBON
CZ UHLÍKOVÝ PANELOVÝ OHŘÍVAČ
SK OHRIEVAČ PANELU S UHLÍKOM
SL OGREVALNI GRELEC
LT ANGLIES PLOKŠČIŲ ŠILDYTUVAS
LV OGĻA PANEĻA SILDĪTĀJS
HR GREJAČ ZA UGLJIKE
SR ГРЕЈАЧ ЗА УГЉЕНИ ПАНЕЛ
GR ΘΕΡΜΑΝΣΗ ΠΑΝΕΛ ΑΝΘΡΑΚΟΥ
IT RISCALDATORE A PANNELLO IN CARBONIO
NL CARBON PANEELVERWARMING
FR CHAUFFAGE PANNEAU CARBONE

MODEL: 90-105 / 90-106 / 90-107

INSTRUKCJA ORYGINALNA (OBSŁUGI)

KARBONOWY PANEL GRZEWCZY

90-105 / 90-106 / 90-107

UWAGA: PRZED PRZYSTĄPIENIEM DO UŻYTKOWANIA SPRZĘTU NALEŻY UWAŻNIE PRZECZYTAĆ NINIEJSZĄ INSTRUKCJĘ I ZACHOWAĆ JĄ DO DALSZEGO WYKORZYSTANIA. OSOBY, KTÓRE NIE PRZECZYTAŁY INSTRUKCJI NIE POWINNY PRZEPROWADZAĆ MONTAŻU, REGULACJI LUB OBSŁUGIWAĆ URZĄDZENIA.

SZCZEGÓŁOWE PRZEPISY BEZPIECZEŃSTWA

UWAGA!



Należy uważnie przeczytać instrukcję obsługi, stosować się do ostrzeżeń i warunków bezpieczeństwa w niej zawartych. Urządzenie zostało zaprojektowane do bezpiecznej pracy. Niemniej jednak: instalacja, konserwacja i obsługa urządzenia może być niebezpieczna. Przestrzeganie poniższych procedur zmniejsza ryzyko wystąpienia pożaru, porażenia prądem, obrażeń ciała oraz skróci czas instalacji urządzenia

- a) **Niniejszy sprzęt może być użytkowany przez dzieci w wieku co najmniej 8 lat i przez osoby o obniżonych możliwościach fizycznych, umysłowych i osoby o braku znajomości sprzętu, jeżeli zapewniony zostanie nadzór lub instruktaż odnośnie do użytkowania sprzętu w bezpieczny sposób, tak aby związane z tym zagrożenia były zrozumiałe. Dzieci nie powinny bawić się sprzętem. Dzieci bez nadzoru nie powinny wykonywać czyszczenia i konserwacji sprzętu.**
- b) **Nigdy nie wkładaj rąk bezpośrednio pod element grzewczy!**

UWAGA!

1. Aby uniknąć przegrzania nie należy zakrywać urządzenia.
2. Dzieci w wieku poniżej 3 lat należy trzymać z dala od urządzenia, chyba że są pod stałym nadzorem.
3. Dzieci w wieku od 3 do 8 lat mogą włączać/wyłączać urządzenie pod warunkiem, że zostało ono umieszczone lub zainstalowane w przewidzianej normalnej pozycji pracy. Dzieci powinny być pod stałym nadzorem, chyba, że otrzymali instrukcję bezpiecznej obsługi urządzenia. Dzieci w wieku od 3 do 8 lat nie mogą podłączać urządzenia do zasilania, regulować i czyścić urządzenia ani wykonywać czynności konserwujących.
4. Uwaga – niektóre elementy urządzenia mogą stać się bardzo gorące i spowodować poparzenia. Należy zwrócić szczególną uwagę na obecność dzieci i osób wymagającej szczególnego traktowania.

Podczas korzystania z urządzenia należy zawsze przestrzegać podstawowych środków ostrożności:

1. Używaj urządzenia zgodnie z instrukcją obsługi. Każde użycie urządzenia niezgodnie z instrukcją może spowodować pożar, porażenie prądem lub uszkodzenia ciała.
2. Przed rozpoczęciem użytkowania należy dokładnie przeczytać całą instrukcję obsługi.
3. Podczas rozpakowania sprawdź czy zestaw jest kompletny.
4. Dzieci nie mogą bawić się częściami opakowania np. plastikowymi torbami.
5. Sprawdź czy napięcie w sieci odpowiada specyfikacji znamionowej urządzenia.
6. Przed użyciem należy sprawdzić dokładnie przewód zasilający oraz wtyczkę, aby upewnić się czy nie są uszkodzone.
7. Nie należy ukrywać przewodu zasilającego pod meblami, dywanami lub innymi urządzeniami. Ułóż przewód zasilający z dala od strefy ruchu.
8. Urządzenia nie wolno używać na zewnątrz w wilgotną pogodę, w łazienkach lub innym mokrym lub wilgotnym otoczeniu.
9. Należy pamiętać, że urządzenie może stać się bardzo gorące. Dlatego urządzenie powinno być umieszczone w bezpiecznej odległości (0,9m) od łatwopalnych przedmiotów, takich jak: meble, zasłony itp.
10. Nie wolno zakrywać urządzenia np. ręcznikiem.
11. Nie wolno wkładać palców oraz innych przedmiotów do urządzenia.
12. Nie wolno dopuścić aby ciała obce dostały się do otworów wentylacyjnych lub wylotowych. Może to spowodować porażenie prądem, pożar lub uszkodzenie urządzenia.
13. Urządzenie nie może znajdować się bezpośrednio pod gniazdem ściennym.
14. Urządzenia nie wolno podłączać do sieci za pomocą wyłącznika czasowego lub programowanego wyłącznika.
15. Urządzenie nie może być umieszczone w pomieszczeniach w których są używane lub znajdują się łatwopalne pyły, ciecze lub gazy.
16. Jeżeli urządzenie jest podłączone za pomocą przedłużacza, należy pamiętać, aby przedłużacz był jak najkrótszy i w pełni rozwinięty.
17. Urządzenia nie należy używać w bezpośrednim otoczeniu wanny, prysznica lub basenu. Nigdy nie instaluj urządzenia w miejscu, gdzie istnieje ryzyko, że urządzenie może wpaść do zbiornika z wodą lub inną cieczą.
18. Jeżeli przewód zasilający jest uszkodzony, w celu uniknięcia zagrożenia, musi być on wymieniony przez producenta, jego przedstawiciela, serwis lub osobę wykwalifikowaną.
19. Nie wolno podłączać innych urządzeń do tego samego gniazda sieciowego do którego jest podłączone urządzenie.
20. Urządzenia nie należy pozostawiać bez nadzoru. Trzymaj dzieci i zwierzęta z dala od urządzenia.
21. Jeżeli urządzenie nie jest używane przed długą czas należy odłączyć je od zasilania. Nie należy pozostawiać włączonego urządzenia bez opieki. Podczas odłączania urządzenia z sieci wyciągnij wtyczkę, nigdy nie ciągnij za przewód zasilający.
22. Urządzenie należy trzymać z dala od zasłon, kurtyn lub miejsc w których łatwo zablokować przepływ powietrza.
23. Po zakończonej pracy pozwól urządzeniu obcy ostygnąć (co najmniej 10 min). Nigdy nie dotykaj gorącego urządzenia gołą ręką.
24. Aby zapobiec możliwemu porażeniu prądem nigdy nie obsługuj urządzenia mokrą ręką lub gdy na przewodzie zasilającym jest woda.
25. Nie wyrzucaj urządzeń elektrycznych wraz z niesiegregowanymi odpadami komunalnymi, używaj osobnych punktów zbiórki. Skontaktuj się z lokalnymi władzami, aby uzyskać informacje dotyczące dostępnych systemów zbiórki. Jeśli urządzenia elektryczne zostaną wyrzucone na wysypiska śmieci, niebezpieczne substancje mogą przedostać się do wód gruntowych i dostać się do łańcucha pokarmowego, szkodząc zdrowiu.
26. To urządzenie nie jest przeznaczone do użytku przez osoby (w tym dzieci) o obniżonych możliwościach fizycznych, umysłowych lub bez doświadczenia chyba, że zapewniony zostanie nadzór lub instruktaż odnośnie użytkowania sprzętu w bezpieczny sposób, tak aby związane z tym zagrożenia były zrozumiałe.
27. Dzieci powinny być nadzorowane aby upewnić się, że nie bawią się urządzeniem.
28. Urządzenie montowane na suficie musi być zamontowane w odległości minimum 25 cm od sufitu. Urządzenie nie może przylegać całkowicie do sufitu. Grozi to przegrzaniem oraz spalaniem się urządzenia.
29. Jeżeli urządzenie spadnie na ziemię, bądź zostanie uszkodzone w inny sposób, nie należy go używać. W takim wypadku, należy oddać urządzenie do przeglądu i/lub naprawy przez autoryzowany serwis.

DANE ZNAMIONOWE

Model	90-105	90-106	90-107
Moc	450W	600W	720W
Napięcie zasilania	230V~50Hz		

ZAWARTOŚĆ OPAKOWANIA

- Panel grzewczy
- Instrukcja obsługi
- Pilot
- 2x nóżki
- Akcesoria do montażu na ścianie:
 - 4x plastikowe kołki
 - 4x metalowe wkręty
 -
- Akcesoria do montażu na suficie:
 - 4x plastikowe kołki
 - 4x metalowe wkręty
 - 4x O-ringi
 - 1x H-kształtna metalowa rama

ELEMENTY DODATKOWE UŁATWIAJĄCE MONTAŻ - NIE WCHODZĄ W SKŁAD ZESTAWU:

- 90-108 Wspornik sufitowy - pasuje do paneli 90-105 / 90-106
- 90-108-1 Wspornik sufitowy - pasuje do paneli 90-107
- 90-109 Nogi 2 szt - pasują do paneli 90-105 / 90-106 / 90-107

INSTRUKCJA MONTAŻU NA ŚCIANIE

Otwórz opakowanie i wyciągnij panel grzewczy wraz zestawem do montażu.

1. Zaznacz i wywierć w ścianie otwory w odpowiednim miejscu (obrazek 1). Upewnij się, że odległość między otworami odpowiada rozstawowi otworów z tyłu panelu grzewczego.
2. Włóż plastikowe kołki w miejsca wywierconych otworów. (obrazek 2)
3. Wkręć metalowe śruby do plastikowych kołków (obrazek 3).
4. Podnieś panel grzewczy, a następnie wyceluj otworami w wspornikach odpowiednio dopasowując je do 4 śrub w ścianie (obrazek 4), następnie przesuń urządzenie tak, aby śruby zmieniły położenie z pozycji A do pozycji B, (obrazek 5).
5. Upewnij się, że po zamontowaniu, dystans pomiędzy panelem, a podłogą nie jest mniejszy niż 20 cm.

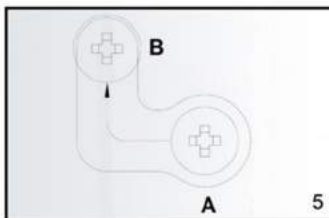
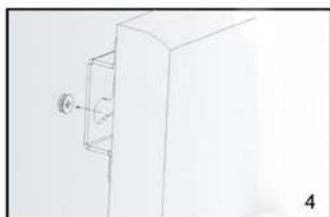
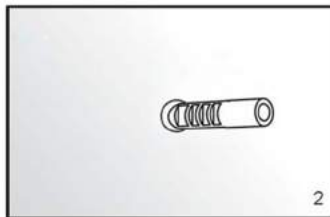
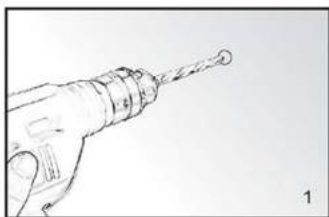

INSTRUKCJA MONTAŻU NA SUFICIE

Panel grzewczy musi znajdować się co najmniej 20 cm od wszelkich przedmiotów, ścian itd. Odległość od sufitu musi wynosić co najmniej 4 cm aby pozwolić na przepływ powietrza i nie dopuścić do przegrzania panelu. Minimalna odległość panelu grzewczego od podłogi wynosi 185 cm. Panel powinien być zamontowany na suficie wykonanym z silnego, odpornego na ciepło materiału.

1. Użyj H-kształtnego stelaża aby zaznaczyć miejsca na otwory. Umieść stelaż tak, aby zachowane były opisane wcześniej minimalne odległości. Upewnij się że stelaż znajduje się w prawidłowej pozycji (patrz obrazek 1). Przed wywierceniem otworów upewnij się, że w suficie nie ma przewodów elektrycznych.
2. Wywierć otwory.
3. Włóż kołki w wywiercone otwory.
4. Przywierć stelaż do sufitu przy pomocy wkrętów i o-ringów (obrazek 4).
5. Zamontuj panel grzewczy na stelażu, upewnij się, że jest odpowiednio zabezpieczony (obrazek 5).

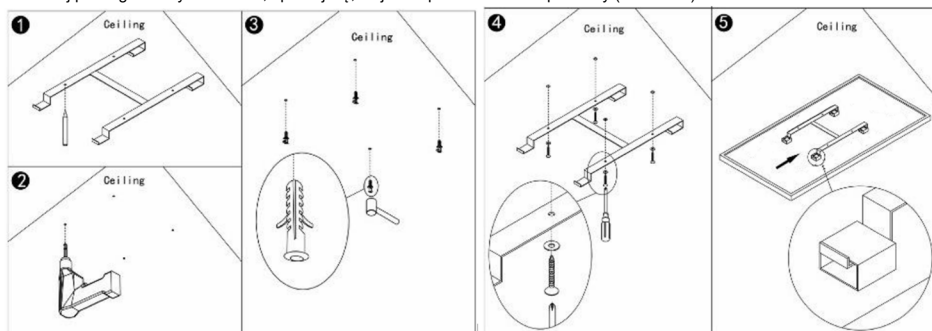

6. INSTRUKCJA UŻYTKOWANIA

Obsługa:

1. Upewnij się, że grzejnik nie jest uszkodzony.
2. Włóż wtyczkę do gniazdka.
3. Naciśnij przycisk : urządzenie zacznie pracować. Na wyświetlaczu pojawi się temperatura otoczenia.
4. Naciśnij przycisk by wyłączyć urządzenie. Wyjmij wtyczkę z gniazdka.

Termostat:

1. Naciśnięcie na pilocie zdalnym przycisku + lub – spowoduje pięciokrotne mignięcie ustawienia temperatury.
2. Możesz ustawić temperaturę naciskając przycisk + lub – podczas migania. Po każdym naciśnięciu przycisku, temperatura zostanie zmieniona o jeden stopień.
3. Urządzenie włącza i wyłącza się automatycznie, aby utrzymać zadaną temperaturę.

Regulator czasowy:

Krótkie naciśnięcie przycisku M znajdującego się na panelu grzewczym w prawym górnym rogu, włącza ustawienia Timera. Możesz ustawić czas, po którym urządzenie ma się wyłączyć, naciskając + lub -. Po każdym naciśnięciu nastąpi zmiana liczby godzin. Po ustawieniu Timera odczekaj 5 mignięć wyświetlacza, wprowadzone ustawienia zostaną zapamiętane. Wyświetlacz będzie na przemian wyświetlał temperaturę w pomieszczeniu i ustawioną liczbę godzin. Urządzenie wyłączy się po określonej liczbie godzin. Wyświetlacz wyłączy się, jeśli nic nie zostanie zmienione w ustawieniach w ciągu 10 sekund. Możesz go ponownie aktywować, naciskając raz dowolny przycisk.

Wi-Fi i aplikacja:

Panel grzewczy może być kontrolowany z poziomu aplikacji na twoim smartphonie. W tym celu panel musi być połączony z siecią Wi-Fi

1. Pobierz aplikację "TuyaSmart" na smartfon, tablet lub komputer.
2. Po zainstalowaniu aplikacji należy wybrać „zarejestruj”.
3. Podaj swój numer telefonu. Numer kierunkowy zostanie wybrany automatycznie (obrazek 2).
4. Otrzymasz wiadomość SMS z kodem weryfikacyjnym. W ciągu 60 sekund należy wpisać kod oraz wybrane hasło, następnie kliknąć „potwierdzenie” aby zakończyć rejestrację.
5. Aby dodać nowe urządzenie należy wybrać „Dodaj urządzenie” (obrazek 3).
6. Podaj hasło do sieci Wi-Fi. (obrazek 4)
7. Wybierz z listy „Małe urządzenie” a następnie "Termostat".
8. Wskaźnik Wi-Fi w prawym dolnym rogu panelu grzewczego zacznie migać.
9. Potwierdź miganie wskaźnika w aplikacji (obrazek 6).
10. Aplikacja połączy się z panelem grzewczym (obrazek 7).
11. Zakończ operację.
12. Wyświetlony zostanie interfejs sterowania panelem grzewczym.
13. Wybierz „...” po prawej stronie ekranu, wybierz „Zmień nazwę urządzenia” by nadać panelowi grzewczemu nazwę ułatwiającą jego rozpoznanie.
14. Panel grzewczy może być od teraz kontrolowany z poziomu aplikacji. Możesz ustawić temperaturę oraz tygodniowy cykl pracy (obrazek 8).
15. Po udanym połączeniu wskaźnik Wi-Fi przestanie migać.

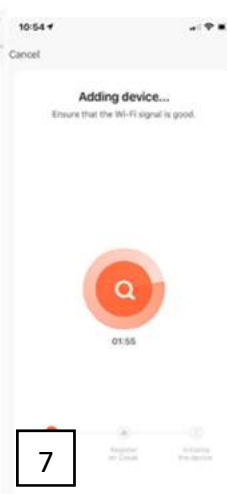
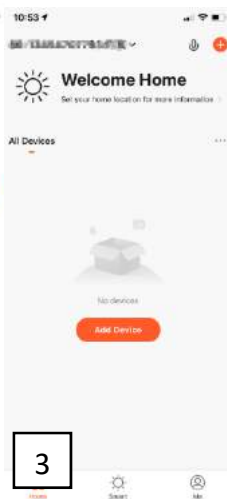
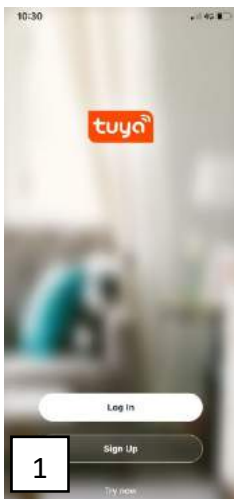

SYSTEMY KONTROLI

Panel sterowania:

1. Włączanie / wyłączenie
2. Wyświetlacz
3. Wskaźnik Wi-Fi
4. Przycisk timera
5. Zwiększenie temperatury / czasu
6. Zmniejszenie temperatury / czasu

Pilot:

- + : Przycisk zwiększenia
- : Przycisk zmniejszenia
- M : Przycisk ustawienia temperatury
- 🕒 : Przycisk ustawienia timera
- 🔌 : Włączanie / wyłączenie

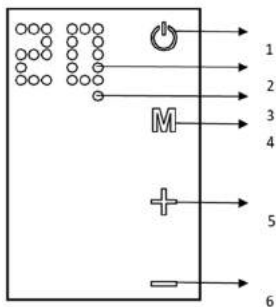

KONSERWACJA I PRZECHOWYWANIE

Przed rozpoczęciem czyszczenia panelu grzewczego, wyłącz urządzenie i pozwól mu się schłodzić. Zewnętrzna powierzchnia urządzenia może być czyszczona wilgotną ściereką. Nie używaj wybielacza, substancji żrących, ani innych substancji wybielających i silnych detergentów, ponieważ możesz uszkodzić powierzchnię panelu. Aby zdemontować grzejnik w celu wyczyszczenia go, przeprowadź

operację odwrotną do montażu urządzenia. Podczas krótkiego okresu niekorzystania z urządzenia, panel grzewczy wystarczy wyłączyć. W przypadku długiego okresu nieużywania panelu grzewczego, urządzenie można zdemontować ze ściany lub przykryć materiałem.

ROZWIĄZYWANIE PROBLEMÓW

Jeżeli panel grzewczy nie działa, postępuj według następujących instrukcji:

- Upewnij się, że zasilanie w twoim domu działa poprawnie
- Upewnij się, że grzejnik jest odpowiednio podłączony do sieci, a gniazdo elektryczne działa poprawnie
- Jeśli przycisk ON/OFF nie jest podświetlony, gdy przełącznik zasilania w urządzeniu jest w pozycji 'ON', zwróć urządzenie do autoryzowanego punktu serwisowego w celu sprawdzenia lub naprawy.

UWAGA: JEŚLI URZĄDZENIE NIE DZIAŁA PRAWIDŁOWO, ZAPOZNAJ SIĘ Z KARTĄ GWARANCYJNĄ. NIE PRÓBUJ SAMODZIELNIE NAPRAWIAĆ URZĄDZENIA LUB ROZKRĘCAĆ W CELU SPRAWDZENIA. NIEPRZESTRZEGANIE POWYŻSZYCH ZASTRZEŻEN MOŻE WPŁYNAĆ NA WAŻNOŚĆ GWARANCJI I USZKODZIĆ URZĄDZENIE, WPŁYWAJĄC NA JEGO BEZPIECZNĄ PRACĘ. MOŻE POWSTAĆ RYZYKO USZKODZENIA CIAŁA. JEŚLI PROBLEMY WCIĄŻ WYSTĘPUJĄ MIMO NAPRAWY URZĄDZENIA W AUTORYZOWANYM PUNKCIE SERWISOWYM, SKONTAKTUJ SIĘ Z DYSTRYBUTOREM.

UTYLIZACJA



Produktów zasilanych elektrycznie nie należy wyrzucać wraz z domowymi odpadkami, lecz oddać je do utylizacji w odpowiednich zakładach. Informacji na temat utylizacji udzieli sprzedawca produktu lub miejscowe władze. Zużyty sprzęt elektryczny i elektroniczny zawiera substancje niebezpieczne dla środowiska naturalnego. Sprzęt nie poddany recyklingowi stanowi potencjalne zagrożenie dla środowiska i zdrowia ludzi

Grupa Topex Sp. z o.o. Sp.k. niniejszym oświadcza, że typ urządzenia radiowego 90-105 / 90-106 / 90-107 jest zgodny z dyrektywą 2014/53/UE.

Pełny tekst deklaracji zgodności UE jest dostępny pod następującym adresem internetowym:

<https://tiny.pl/r5kz9>

EN

TRANSLATION OF THE ORIGINAL INSTRUCTION

CARBON PANEL HEATER

90-105 / 90-106 / 90-107

NOTE: BEFORE THE EQUIPMENT IS USED FOR THE FIRST TIME, READ THIS INSTRUCTION MANUAL AND KEEP IT FOR FUTURE REFERENCE. PEOPLE WHO HAVE NOT READ THIS INSTRUCTION SHOULD NOT ASSEMBLE, LIGHT, ADJUST OR OPERATE THE UNIT

DETAILED SAFETY REGULATIONS

ATTENTION!

 Read carefully-The infrared heater is designed for safe operation. Nevertheless, installation, maintenance and operation of the heater can be dangerous. Observing the following procedures will reduce the risk of fire, electric shock, injury to person and keep installation time to a minimums.

- a) **This appliance can be used by children aged from 8 years and above and persons with reduced physical, sensory or mental capabilities or lack of experience and knowledge if they have been given supervision or instruction concerning use of the appliance in a safe way and understand the hazards involved. Children shall not play with the appliance. Cleaning and user maintenance shall not be made by children without supervision.**
- b) **Never place hands under the heating elements!**

WARNING!

1. In order to avoid overheating, do not cover the heater.
2. Children of less than 3 years should be kept away unless continuously supervised.
3. Children aged from 3 years and less than 8 years shall only switch on/off the appliance provided that it has been placed or installed in its intended normal operating position and they have been given supervision or instruction concerning use of the appliance in a safe way and understand the hazards involved. Children aged from 3 years and less than 8 years shall not plug in, regulate and clean the appliance or perform user maintenance.
4. Caution – some parts of this product can become very hot and cause burns. Particular attention has to be given where children and vulnerable people are present.

When using electrical appliance basic precautions should always be followed including below:

5. Use this heater only as described in this manual. Any other use not recommended by the manufacturer may cause fire, electric shock, or injury to persons.
6. Read all instruction before using this heater.
7. Remove the unit from its packaging and check to make sure it is in good condition before using.
8. Do not let children play with parts of package (such as plastic bags)
9. Check the household voltage to ensure it matches the heater's rated specification.
10. Check the power cord and plug carefully before used, to make sure that they are not damaged
11. Do not run cord under carpeting. Do not cover cord with throw rugs, runners, or similar coverings. Do not route cord under furniture or appliances. Arrange cord away from traffic area and where it will not be tripped over.
12. The heater is not suitable for use outdoors in damp weather, in bathrooms or in other wet or damp environments. Never locate heater where it may fall into bathtub or other water container.
13. Please note that the heater can become very hot and should, therefore, be placed at a safe distance (1 m) from flammable objects such as furniture, curtains and similar.
14. Do not cover the heater.
15. Do not put fingers or foreign objects into the grill while in operation.

16. Do not insert or allow foreign objects to enter any ventilation or exhaust opening, as this may cause an electric shock, fire or damage to the heater.
17. The heater must not be located immediately below a wall socket.
18. Do not connect the fan heater using an on/off timer or other equipment which can automatically switch the device on.
19. The heater must not be placed in rooms where flammable liquids or gases are used or stored.
20. If an extension cord is used, it must be as short as possible and always be fully extended.
21. Do not use this heater in the immediate surroundings of a bath, a shower or a swimming pool.
22. If the supply cord is damaged, it must be replaced by the manufacturer, its service agent or similarly qualified persons in order to avoid a hazard.
23. You must not connect other appliances to the same mains socket as the fan heater.
24. Make sure heater is always under surveillance and keep children and animals away from it;
25. When you don't use the appliance for a long time, unplug the appliance. Don't leave the heater for a considerable amount of time when in use. Pull the plug straight out, never remove the plug by pulling on the cord.
26. Keep the heater far from curtain or places where the air inlet can easily be blocked.
27. Always allow heating element to cool at least 10 minutes before touching the heating tube or adjacent part
28. In order to prevent possible electric shock or leakage current, never use the appliance with wet hand or operate the appliance when there is water on the power cord.
29. Do not dispose of electrical appliances as unsorted municipal waste, use separate collection facilities. Contact your local government for information regarding the collection systems available. If electrical appliance are disposed of in landfills or dumps, hazardous substances can leak into the groundwater and get into the food chain, damaging your health and well-being.
30. This appliance is not intended for use by persons (including children) with reduces physical, sensory or mental capabilities or lack of experience and knowledge unless they have been given supervision or instruction concerning the use of the appliance by a person responsible for their safety.
31. Children should be supervised to ensure that they do not play with the appliance.
32. The ceiling-mounted device must be mounted at a minimum distance of 25 cm from the ceiling. The device must not completely adhere to the ceiling. It may cause overheating and burning of the device.
33. If the heater has been dropped or damaged in any manner. Return it to authorized service facility for examination, electrical or mechanical adjustment, or repair.

TECHNICAL SPECIFICATIONS

Model	90-105	90-106	90-107
Rated power	450W	600W	720W
Rated voltage	230V~50Hz		

PACKING LIST

- Heater
- Instruction manual
- Remote control
- 2x feet
- Accesories for wall mounting:
 - 4x plastic rail
 - 4x metal screw
- Accesories for ceiling mounting:
 - 4x plastic rail
 - 4x metal screw
 - 4x O-rings
 - 1x H-type metal bracket

ADDITIONAL ELEMENTS FACILITATING ASSEMBLY - NOT INCLUDED IN THE SET:

- 90-108 Ceiling bracket - suitable for 90-105 / 90-106 panels
- 90-108-1 Ceiling bracket - fits panels 90-107
- 90-109 Legs 2 pcs - fits panels 90-105 / 90-106 / 90-107

WALL MOUNTING INSTRUCTION

Unpack your package and find the heater together with the wall mounting accessories pack.

1. Mark the positions of the four holes to be drilled on the wall, and Drill the holes with the drill bit (picture 1). Make sure the distance between each holes is same as the round holes on the brackets at back of the heater.
2. Insert the plastic rails fitting into the holes (picture 2).
3. Insert the metal screws into the plastic rails (picture 3).
4. Lift the heater and aim the four round holes on the brackets at back of the heater to the 4 screws on the wall (picture 4), and slide the screw from Position A to Position B by moving the heater slightly (picture 5).
5. Make sure the distance between the bottom of the heater and the floor is no less than 20cm when the heater is installed

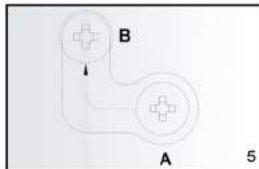
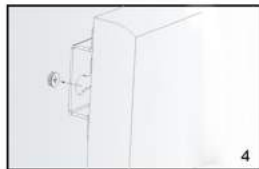
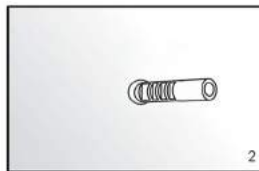
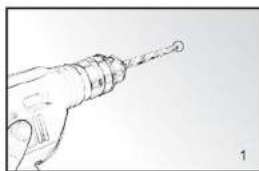

CEILING MOUNTING INSTRUCTION

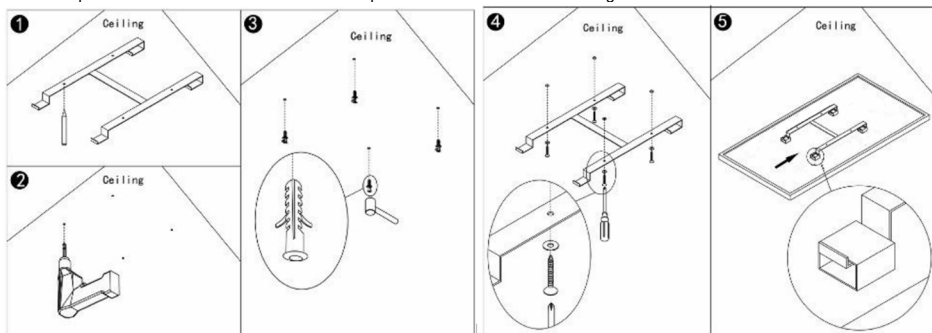

The heating panel must be at least 20 cm from all objects, walls and so on. The minimum distance from the ceiling is 4 cm as this allows an airflow which will prevent the heating panel from overheating. The minimum distance from the bottom of the heating panel to the floor must be 185 cm. Choose a sturdy, even ceiling made of heat-proof material for hanging the heating panel.

1. Use the H-bracket to mark the holes in the ceiling. Position the H-bracket such that, when the heating panel is installed, the minimum distances above are guaranteed. Make sure that the hanging frame is installed with the correct side to the top. (see diagram) Check and make sure that there are no cables in the ceiling before drilling at the marked points.
2. Drill holes with drill bit
3. Push the plugs into the holes
4. Secure the screws with the O-rings in the plugs through the holes in the H-bracket
5. Mount the panel on the bracket and ensure that the panel is secured as shown in image 5.



USING INSTRUCTIONS

Use and Working:

1. Check the heater to be sure it is not damaged.
2. Insert the plug in the socket.
3. Now press the  button: the heater will start working. The display will show the room temperature.
4. After use, press the  button first in order to switch the device off. Finally remove the plug from the socket.

Thermostat:

1. Pressing the + or - button on the remote control will cause the temperature setting to flash five times.
2. You can adjust the temperature setting by pressing the + or - key while it is flashing. With each key press, the temperature will be increased (+) or decreased (-) by one degree.
3. The device will retain the temperature setting by switching itself on and off automatically.

Timer:

Briefly pressing the M button located on the heating panel in the upper right corner, activates the Timer setting. You can set the time after which the unit should turn off by pressing + or -. Each press will change the number of hours. After setting the Timer, wait for 5 blinks of the display, the settings you have made will be remembered. The display will alternate between the room temperature and the set number of hours. The unit

will turn off after the specified number of hours. The display will turn off if nothing is changed in the settings within 10 seconds. You can reactivate it by pressing any button once.

Wi-Fi and app operation:

The heater can also be controlled with an app on your smartphone. To do this, the heater must be connected to a Wi-Fi modem.

1. Download the control App ('tuyasmart' or 'smart life') from App store or Android market.
2. Open the app and select Sign Up (picture 1)
3. Enter your mobile phone number, the country code has already been filled in for you (picture 2)
4. You will receive an SMS with a verification code. Within 60 seconds, enter this verification code and your chosen password and select confirm to confirm the registration.
5. In order to use the App, your heater must be added to the App. Select Add Device (picture 3)
6. Enter the correct Wi-Fi password (picture 4)
7. Choose the "Small Home Appliance", then choose "heater" (picture 5)
8. On the heater, the WiFi indicator light (located in the right bottom corner of the screen) will blink rapidly
9. When the indicate light on the heater is blinking rapidly, select in the App: "confirm the indicator is blinking rapidly" (picture 6)
10. A connection will now be made between the App and the heater (picture 7)
11. Select 'Done' once the connection has been successfully established
12. The screen for operating the heater will now appear
13. Select ... at top right in the control screen, then select Modify Device Name to give your heater a logical name so that it is clear to you which heater it is.
14. Your heater now can be controlled by the App, you can set the temperature and one week timer in the App (picture 8).
15. After connected, the WiFi indicator light on the heater will stop blink and keep on.

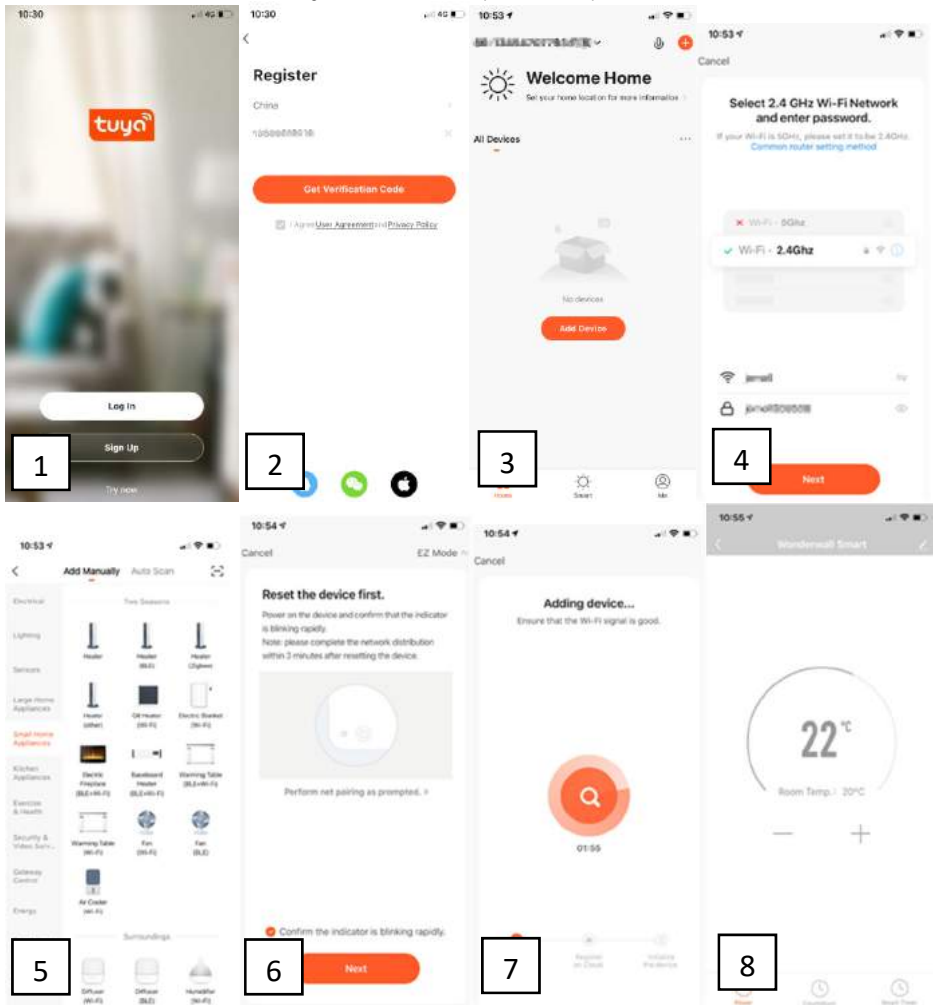

CONTROL SYSTEM DESCRIPTION

Control Panel:

1. Power on/off switch
2. Display
3. Wi-Fi indicator light
4. Timer button
5. Temperature / timer UP key
6. Temperature timer DOWN key

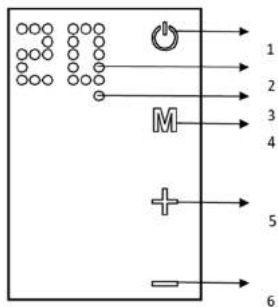

Remote controller buttons:

+: Up key

-: Down key

M: Temperature setting button

: Timer setting button

: Power button

CLEANING AND STORAGE

Before cleaning your heater, switch off the heater and allow it to cool. Disconnect the electricity supply to the appliance. The outside can be cleaned by wiping it over with a soft damp cloth and then dried. Do not use abrasive cleaning powders or furniture polish, as this can damage the surface finish. To release the heater from the wall, for cleaning or redecoration, just open the screw bolt cap and unscrew the bolts to take off from the wall. For short term storage, just plug off the heater and leave it away; for long term storage, you can dismantle from the wall or cover it with some material.

TROUBLESHOOTING

If your heater fails to operate, please follow these instructions:

- Ensure that your circuit breaker or fuse is working properly.
- Be sure the heater is plugged in and that the electrical outlet is working properly.
- If the ON/OFF switch is not illuminated at ON position, send it to service center for reparation directly.

NOTE: IF YOU EXPERIENCE A PROBLEM WITH YOUR HEATER, PLEASE SEE THE WARRANTY INFORMATION FOR INSTRUCTIONS. PLEASE DO NOT ATTEMPT TO OPEN OR REPAIR THE HEATER YOURSELF. DOING SO MAY VOID THE WARRANTY AND COULD CAUSE DAMAGE OR PERSONAL INJURY. IF THE PROBLEM STILL PERSISTS, PLEASE CONTACT THE DISTRIBUTOR.

RECYCLING



Electrical equipment must not be disposed of household waste and, instead, should be utilized at appropriate facilities. Information on utilization can be provided by the product vendor or the local authorities. Waste electrical and electronic equipment contains substances that are not neutral to the natural environment. Equipment that is not recycled constitutes a potential hazard to the environment and to human health.

Hereby, Grupa Topex Sp. z o.o. Sp.k. declares that the radio equipment type 90-105 / 90-106 / 90-107 is in compliance with Directive 2014/53/EU. The full text of the EU declaration of conformity is available at the following internet address:

<https://tiny.pl/r5kz9>

DE

ÜBERSETZUNG DER ORIGINALANLEITUNG

CARBON PANEL HEATER

90-105 / 90-106 / 90-107

HINWEIS: BEVOR SIE DAS GERÄT ZUM ERSTEN MAL VERWENDEN, LESEN SIE DIESE BEDIENUNGSANLEITUNG UND BEWAHREN SIE SIE FÜR ZUKÜNFTIGE VERWEISE AUF. MENSCHEN, DIE DIESE ANWEISUNG NICHT GELESEN HABEN, DÜRFEN DAS GERÄT NICHT ZUSAMMENBAUEN, LICHTEN, EINSTELLEN ODER BETRIEBEN

DETAILLIERTE SICHERHEITSVORSCHRIFTEN

BEACHTUNG!



Lesen Sie sorgfältig durch - Die Infrarot-Heizung ist für einen sicheren Betrieb ausgelegt. Trotzdem kann die Installation, Wartung und der Betrieb des Heizgeräts gefährlich sein. Die Einhaltung der folgenden Verfahren verringert das Risiko von Bränden, Stromschlägen und Verletzungen von Personen und hält die Installationszeit auf ein Minimum.

- a) Dieses Gerät kann von Kindern ab 8 Jahren und Personen mit eingeschränkter körperlicher, sensorischer oder geistiger Leistungsfähigkeit oder mangelnder Erfahrung und Kenntnis verwendet werden, wenn sie beaufsichtigt oder unterwiesen wurden, das Gerät auf sichere Weise zu verwenden und zu verstehen die damit verbundenen Gefahren. Kinder dürfen nicht mit dem Gerät spielen. Reinigung und Wartung durch den Benutzer dürfen nicht von Kindern ohne Aufsicht durchgeführt werden.
- b) Legen Sie niemals Hände unter die Heizelemente!

WARNUNG!

1. Decken Sie die Heizung nicht ab, um eine Überhitzung zu vermeiden.
2. Kinder unter 3 Jahren sollten ferngehalten werden, sofern sie nicht ständig beaufsichtigt werden.

3. Kinder ab 3 Jahren und unter 8 Jahren dürfen das Gerät nur dann ein- oder ausschalten, wenn es in der vorgesehenen normalen Betriebsposition aufgestellt oder installiert wurde und sie eine Aufsicht oder Anweisung zur sicheren Verwendung des Geräts erhalten haben die damit verbundenen Gefahren verstehen. Kinder ab 3 Jahren und unter 8 Jahren dürfen das Gerät nicht anschließen, regulieren und reinigen oder Wartungsarbeiten am Benutzer durchführen.
4. Achtung - Einige Teile dieses Produkts können sehr heiß werden und Verbrennungen verursachen. Besondere Aufmerksamkeit muss der Anwesenheit von Kindern und schutzbedürftigen Personen gewidmet werden.

Bei der Verwendung von Elektrogeräten sollten i immer die folgenden grundlegenden Vorsichtsmaßnahmen beachtet werden:

1. Verwenden Sie diese Heizung nur wie in diesem Handbuch beschrieben. Jede andere vom Hersteller nicht empfohlene Verwendung kann zu Feuer, Stromschlag oder Verletzungen von Personen führen.
2. Lesen Sie alle Anweisungen, bevor Sie dieses Heizgerät verwenden.
3. Nehmen Sie das Gerät aus der Verpackung und prüfen Sie vor der Verwendung, ob es in gutem Zustand ist.
4. Lassen Sie Kinder nicht mit Teilen der Verpackung (z. B. Plastiktüten) spielen.
5. Überprüfen Sie die Haushaltsspannung, um sicherzustellen, dass sie der Nennspezifikation des Heizgeräts entspricht.
6. Überprüfen Sie das Netzkabel und den Stecker sorgfältig, bevor Sie es verwenden, um sicherzustellen, dass sie nicht beschädigt sind
7. Führen Sie keine Schnur unter Teppichboden. Decken Sie das Kabel nicht mit Teppichen, Läufern oder ähnlichen Abdeckungen ab. Verlegen Sie das Kabel nicht unter Möbeln oder Geräten. Verlegen Sie das Kabel außerhalb des Verkehrsbereichs und dort, wo es nicht ausgelöst wird.
8. Die Heizung ist nicht für den Einsatz im Freien bei feuchtem Wetter, in Badezimmern oder in anderen nassen oder feuchten Umgebungen geeignet. Stellen Sie das Heizgerät niemals dort auf, wo es in die Badewanne oder einen anderen Wasserbehälter fallen kann.
9. Bitte beachten Sie, dass die Heizung sehr heiß werden kann und daher in sicherem Abstand (1 m) von brennbaren Gegenständen wie Möbeln, Vorhängen und Ähnlichem aufgestellt werden sollte.
10. Decken Sie die Heizung nicht ab.
11. Legen Sie während des Betriebs keine Finger oder Fremdkörper in den Grill.
12. Setzen Sie keine Fremdkörper in Belüftungs- oder Abluftöffnungen ein und lassen Sie diese nicht eindringen, da dies zu einem elektrischen Schlag, einem Brand oder einer Beschädigung der Heizung führen kann.
13. Die Heizung darf sich nicht unmittelbar unter einer Steckdose befinden.
14. Schließen Sie die Heizlüfter nicht mit einem Ein / Aus-Timer oder einem anderen Gerät an, das das Gerät automatisch einschalten kann.
15. Das Heizgerät darf nicht in Räumen aufgestellt werden, in denen brennbare Flüssigkeiten oder Gase verwendet oder gelagert werden.
16. Wenn ein Verlängerungskabel verwendet wird, muss es so kurz wie möglich sein und immer vollständig verlängert sein.
17. Verwenden Sie diese Heizung nicht in der unmittelbaren Umgebung eines Bades, einer Dusche oder eines Schwimmbades.
18. Wenn das Versorgungskabel beschädigt ist, muss es vom Hersteller, seinem Servicemitarbeiter oder ähnlich qualifizierten Personen ausgetauscht werden, um eine Gefahr zu vermeiden .
19. Sie dürfen keine anderen Geräte an dieselbe Netzsteckdose wie die Lüfterheizung anschließen.
20. Stellen Sie sicher, dass die Heizung immer überwacht wird, und halten Sie Kinder und Tiere davon fern.
21. Wenn Sie das Gerät längere Zeit nicht benutzen, ziehen Sie den Netzstecker. Lassen Sie die Heizung während des Betriebs nicht längere Zeit stehen. Ziehen Sie den Stecker gerade heraus und entfernen Sie ihn niemals durch Ziehen am Kabel.
22. Halten Sie die Heizung von Vorhängen oder Stellen fern, an denen der Lufteinlass leicht blockiert werden kann.
23. Lassen Sie das Heizelement immer mindestens 10 Minuten abkühlen, bevor Sie das Heizrohr oder das angrenzende Teil berühren
24. Verwenden Sie das Gerät niemals mit nasser Hand und bedienen Sie es nicht, wenn sich Wasser am Netzkabel befindet, um einen möglichen Stromschlag oder Leckstrom zu vermeiden.
25. Entsorgen Sie Elektrogeräte nicht als unsortierten Siedlungsabfall, sondern verwenden Sie separate Sammeleinrichtungen. Informationen zu den verfügbaren Sammelsystemen erhalten Sie von Ihrer örtlichen Regierung. Wenn Elektrogeräte auf Mülldeponien oder Mülldeponien entsorgt werden, können gefährliche Substanzen in das Grundwasser gelangen und in die Nahrungskette gelangen, was Ihre Gesundheit und Ihr Wohlbefinden schädigt.
26. Dieses Gerät ist nicht zur Verwendung durch Personen (einschließlich Kinder) mit eingeschränkter körperlicher, sensorischer oder geistiger Leistungsfähigkeit oder mangelnder Erfahrung und mangelndem Wissen vorgesehen, es sei denn, sie wurden von einer für ihre Sicherheit verantwortlichen Person in Bezug auf die Verwendung des Geräts beaufsichtigt oder unterwiesen.
27. Kinder sollten beaufsichtigt werden, um sicherzustellen, dass sie nicht mit dem Gerät spielen.
28. Das an der Decke montierte Gerät muss in einem Mindestabstand von 25 cm von der Decke montiert werden. Das Gerät darf nicht vollständig an der Decke haften. Dies kann zu Überhitzung und Verbrennung des Geräts führen.
29. Wenn die Heizung heruntergefallen oder auf irgendeine Weise beschädigt wurde. Senden Sie es zur Prüfung, elektrischen oder mechanischen Einstellung oder Reparatur an eine autorisierte Serviceeinrichtung zurück.

TECHNISCHE SPEZIFIKATIONEN

Modell	90-105	90-106	90-107
Nennleistung	450W	600W	720W
Nennspannung	230 V ~ 50 Hz		

PACKLISTE

- Heizung
- Bedienungsanleitung
- Fernbedienung
- 2x Fuß
- Zubehör für die Wandmontage:
 - 4x Kunststoffschiene
 - 4x Metallschraube
- Zubehör für die Deckenmontage:
 - 4x Kunststoffschiene
 - 4x Metallschraube
 - 4x O-Ringe
 - 1x Metallhalterung vom Typ H.

ZUSÄTZLICHE ELEMENTE, DIE DIE MONTAGE ERLEICHTERN - NICHT IM SET ENTHALTEN:

- 90-108 Deckenhalterung - passend für Platten 90-105 / 90-106
- 90-108-1 Deckenhalterung - für Platten 90-107
- 90-109 Beine 2 Stück - passend für Platten 90-105 / 90-106 / 90-107

WANDMONTAGEANLEITUNG

Packen Sie Ihr Paket aus und suchen Sie die Heizung zusammen mit dem Zubehörpaket für die Wandmontage.

1. Markieren Sie die Positionen der vier zu bohrenden Löcher an der Wand und bohren Sie die Löcher mit dem Bohrer (Bild 1). Stellen Sie sicher, dass der Abstand zwischen den einzelnen Löchern mit den runden Löchern in den Halterungen auf der Rückseite des Heizgeräts übereinstimmt.
2. Setzen Sie die Kunststoffschienen in die Löcher ein (Bild 2).
3. Setzen Sie die Metallschrauben in die Kunststoffschienen ein (Bild 3).
4. Heben Sie die Heizung an und richten Sie die vier runden Löcher in den Halterungen an der Rückseite der Heizung auf die 4 Schrauben an der Wand (Bild 4). Schieben Sie die Schraube von Position A nach Position B, indem Sie die Heizung leicht bewegen (Bild 5).
5. Stellen Sie sicher, dass der Abstand zwischen der Unterseite des Heizgeräts und dem Boden bei der Installation des Heizgeräts nicht weniger als 20 cm beträgt

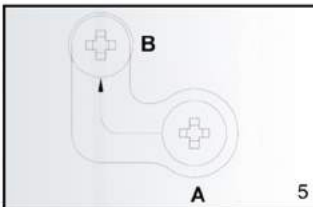
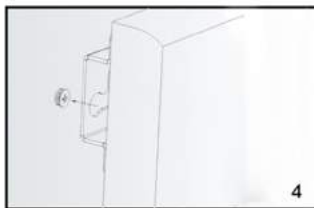
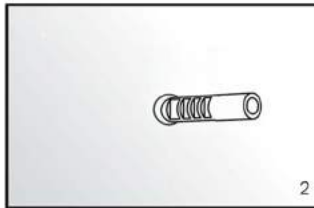
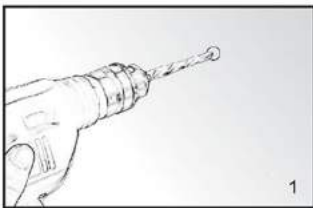

DECKENBEFESTIGUNGSANLEITUNG

Das Heizpaneel muss mindestens 20 cm von allen Gegenständen, Wänden usw. entfernt sein. Der Mindestabstand von der Decke beträgt 4 cm, da dies einen Luftstrom ermöglicht, der eine Überhitzung des Heizpaneels verhindert. Der Mindestabstand von der Unterseite des Heizpaneels zum Boden muss 185 cm betragen. Wählen Sie eine stabile, gleichmäßige Decke aus hitzebeständigem Material zum Aufhängen des Heizpaneels.

1. Markieren Sie mit der H-Halterung die Löcher in der Decke. Positionieren Sie die H-Halterung so, dass bei der Installation des Heizpaneels die oben genannten Mindestabstände gewährleistet sind. Stellen Sie sicher, dass der Aufhängerahmen mit der richtigen Seite nach oben installiert ist. (siehe Abbildung) Überprüfen Sie, ob sich keine Kabel in der Decke befinden, bevor Sie an den markierten Stellen bohren.
2. Bohren Sie Löcher mit einem Bohrer
3. Schieben Sie die Stopfen in die Löcher
4. Befestigen Sie die Schrauben mit den O-Ringen in den Steckern durch die Löcher in der H-Halterung
5. Montieren Sie das Panel an der Halterung und stellen Sie sicher, dass das Panel wie in Abbildung 5 gezeigt gesichert ist.

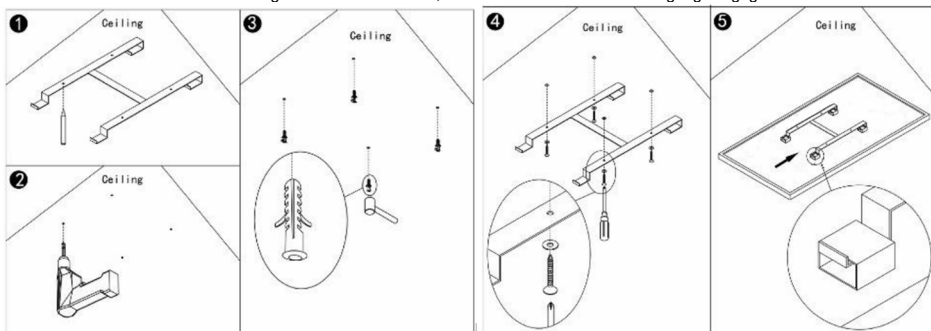

VERWENDUNG VON ANWEISUNGEN

Gebrauch und Arbeitsweise:

1. Überprüfen Sie die Heizung, um sicherzustellen, dass sie nicht beschädigt ist.
2. Stecken Sie den Stecker in die Steckdose.
3. Drücken Sie nun die Taste: Die Heizung beginnt zu arbeiten. Das Display zeigt die Raumtemperatur an.
4. Drücken Sie nach dem Gebrauch zuerst die Taste, um das Gerät auszuschalten. Ziehen Sie zum Schluss den Stecker aus der Steckdose.

Thermostat:

1. Wenn Sie die Taste + oder - auf der Fernbedienung drücken, blinkt die Temperatureinstellung fünfmal.
2. Sie können die Temperatureinstellung anpassen, indem Sie die Taste + oder - drücken, während sie blinkt. Mit jedem Tastendruck wird die Temperatur um ein Grad erhöht (+) oder verringert (-).
3. Das Gerät behält die Temperatureinstellung bei, indem es sich automatisch ein- und ausschaltet.

Timer:

Durch kurzes Drücken der Taste M auf dem Heizpaneel in der oberen rechten Ecke wird die Timer-Einstellung aktiviert. Sie können die Zeit, nach der sich das Gerät ausschalten soll, durch Drücken von + oder - einstellen. Mit jedem Tastendruck wird die Anzahl der Stunden geändert. Warten Sie nach dem Einstellen des Timers, bis das Display 5 Mal blinkt; die vorgenommenen Einstellungen werden dann gespeichert. Das Display zeigt abwechselnd die Raumtemperatur und die eingestellte Stundenzahl an. Das Gerät schaltet sich nach der eingestellten Anzahl von Stunden aus. Das Display schaltet sich aus, wenn innerhalb von 10 Sekunden keine Änderungen an den Einstellungen vorgenommen werden. Sie können sie durch einmaliges Drücken einer beliebigen Taste wieder aktivieren.

Wi-Fi und App-Betrieb:

Die Heizung kann auch mit einer App auf Ihrem Smartphone gesteuert werden. Dazu muss die Heizung mit einem Wi-Fi-Modem verbunden sein.

1. Laden Sie die Steuerungs-App ("tuyasmart" oder "smart life") aus dem App Store oder dem Android Market herunter.
2. Öffnen Sie die App und wählen Sie Anmelden (Bild 1).
3. Geben Sie Ihre Handynummer ein, die Landesvorwahl wurde bereits für Sie eingegeben (Bild 2)
4. Sie erhalten eine SMS mit einem Bestätigungscode. Geben Sie innerhalb von 60 Sekunden diesen Bestätigungscode und das von Ihnen gewählte Passwort ein und wählen Sie Bestätigen, um die Registrierung zu bestätigen.
5. Um die App nutzen zu können, muss Ihre Heizung zur App hinzugefügt werden. Wählen Sie Gerät hinzufügen (Bild 3).
6. Geben Sie das richtige WLAN-Passwort ein (Bild 4).
7. Wählen Sie das „Kleine Haushaltsgerät“ und dann „Heizung“ (Bild 5).
8. An der Heizung blinkt die WLAN-Anzeigelampe (in der rechten unteren Ecke des Bildschirms) schnell
9. Wenn die Anzeigelampe an der Heizung schnell blinkt, wählen Sie in der App: „Bestätigen Sie, dass die Anzeige schnell blinkt“ (Bild 6).
10. Es wird nun eine Verbindung zwischen der App und der Heizung hergestellt (Bild 7).
11. Wählen Sie "Fertig", sobald die Verbindung erfolgreich hergestellt wurde
12. Der Bildschirm für den Betrieb der Heizung wird angezeigt
13. Wählen Sie oben rechts im Steuerungsbildschirm ... und dann Gerätenamen ändern, um Ihrem Heizgerät einen logischen Namen zu geben, damit Ihnen klar wird, um welches Heizgerät es sich handelt.
14. Ihre Heizung kann jetzt von der App gesteuert werden. Sie können die Temperatur und den Timer für eine Woche in der App einstellen (Bild 8).
15. Nach dem Herstellen der Verbindung hört die WiFi-Anzeigelampe am Heizgerät auf zu blinken und leuchtet weiter.

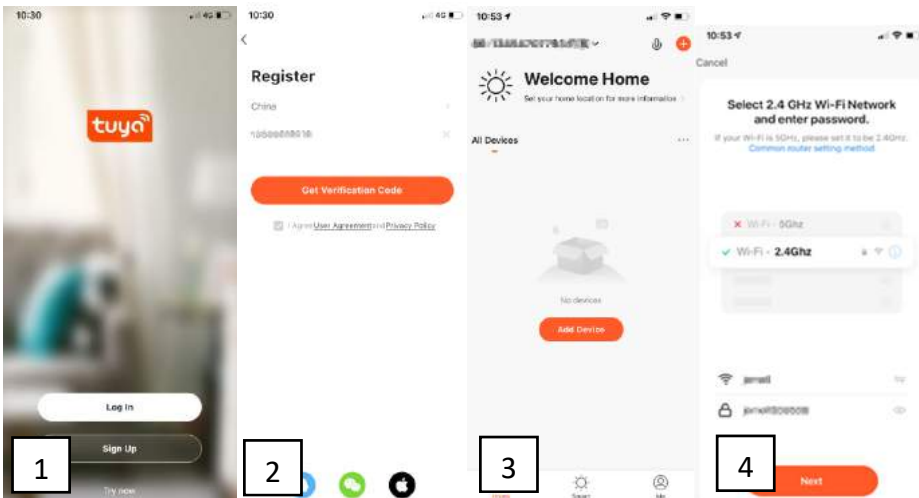

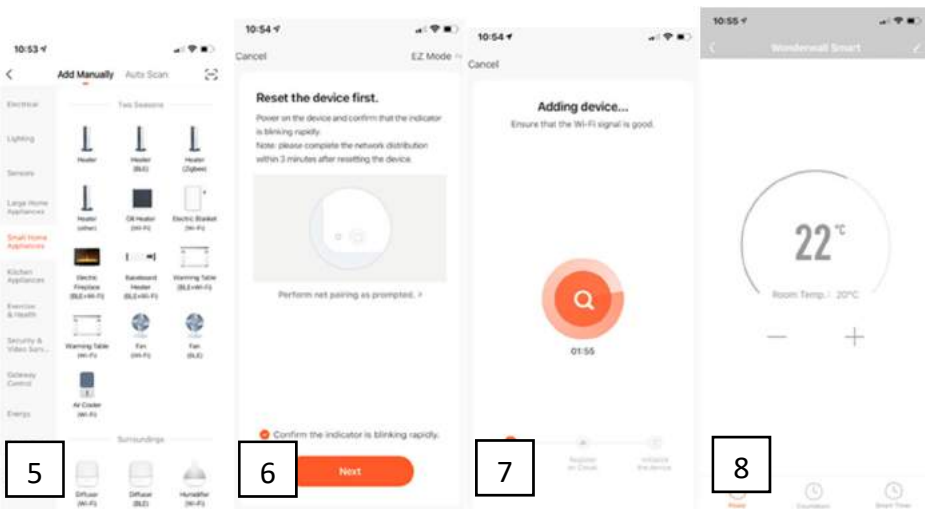

BESCHREIBUNG DES STEUERSYSTEMS

Schalttafel:

1. Ein- / Ausschalter
2. Anzeige
3. Wi-Fi-Anzeigelampe
4. Timer-Taste
5. Temperatur- / Timer-UP-Taste
6. Temperatur-Timer-Taste AB

Tasten der Fernbedienung:

+: Aufwärts-Taste

-: Abwärts-Taste

M: Temperatureinstellungstaste

: Timer-Einstelltaste

: Ein- / Ausschalter

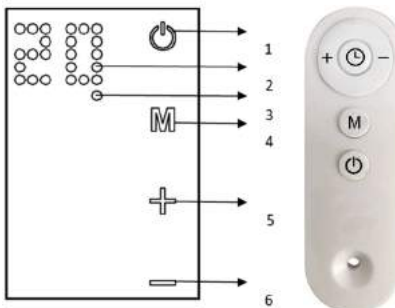

REINIGUNG UND LAGERUNG

Schalten Sie das Heizgerät vor dem Reinigen aus und lassen Sie es abkühlen. Trennen Sie das Gerät von der Stromversorgung. Die Außenseite kann durch Abwischen mit einem weichen, feuchten Tuch gereinigt und anschließend getrocknet werden. Verwenden Sie keine scheuernden Reinigungspulver oder Möbelpolituren, da dies die Oberfläche beschädigen kann. Um die Heizung zur Reinigung oder Renovierung von der Wand zu lösen, öffnen Sie einfach die Schraubkappe und schrauben Sie die Schrauben ab, um sie von der Wand zu entfernen. Für eine kurzfristige Lagerung schließen Sie einfach die Heizung ab und lassen Sie sie weg. Zur Langzeitlegerung können Sie die Wand abbauen oder mit etwas Material abdecken.

FEHLERBEHEBUNG

Wenn Ihre Heizung nicht funktioniert, befolgen Sie bitte diese Anweisungen:

- Stellen Sie sicher, dass Ihr Leistungsschalter oder Ihre Sicherung ordnungsgemäß funktioniert.
- Stellen Sie sicher, dass die Heizung angeschlossen ist und die Steckdose ordnungsgemäß funktioniert.
- Wenn der EIN / AUS-Schalter in der Position EIN nicht leuchtet, senden Sie ihn zur Reparatur direkt an das Servicecenter.

HINWEIS: WENN SIE MIT IHRER HEIZUNG EIN PROBLEM ERLEBEN, LESEN SIE BITTE DIE GARANTIEINFORMATIONEN FÜR ANWEISUNGEN. BITTE VERSUCHEN SIE NICHT, DIE HEIZUNG SELBST ZU ÖFFNEN ODER ZU REPARIEREN. Andernfalls kann die Garantie ungültig werden und Schäden oder Personenschäden verursachen. WENN DAS PROBLEM NOCH BESTEHT, KONTAKTIEREN SIE BITTE DEN VERTRIEBSPARTNER.

RECYCLING



Elektrische Geräte dürfen nicht im Hausmüll entsorgt werden und sollten stattdessen in geeigneten Einrichtungen verwendet werden. Informationen zur Nutzung können vom Produktanbieter oder den örtlichen Behörden bereitgestellt werden. Elektro- und Elektronikgeräte enthalten Stoffe, die für die natürliche Umwelt nicht neutral sind. Geräte, die nicht recycelt werden, stellen eine potenzielle Gefahr für die Umwelt und die menschliche Gesundheit dar.

Hiermit hat Grupa Topex Sp. z o.o. Sp.k. erklärt, dass der Funkgerätetyp 90-105 / 90-106 / 90-107 der Richtlinie 2014/53 / EU entspricht. Der vollständige Text der EU-Konformitätserklärung ist unter folgender Internetadresse verfügbar:

ПЕРЕВОД ОРИГИНАЛЬНОЙ ИНСТРУКЦИИ

УГЛЕРОДНЫЙ ОБОГРЕВАТЕЛЬ ПАНЕЛИ

90-105 / 90-106 / 90-107

ПРИМЕЧАНИЕ. ПЕРЕД ПЕРВЫМ ИСПОЛЬЗОВАНИЕМ ОБОРУДОВАНИЯ ПРОЧИТАЙТЕ ДАННОЕ РУКОВОДСТВО ПО ЭКСПЛУАТАЦИИ И СОХРАНИТЕ ЕГО ДЛЯ БУДУЩЕГО ИСПОЛЬЗОВАНИЯ. ЛЮДИ, КОТОРЫЕ НЕ ПРОЧИТАЛИ ДАННУЮ ИНСТРУКЦИЮ, НЕ ДОЛЖНЫ МОНТИРОВАТЬ, ПОДКЛЮЧАТЬ, НАСТРАИВАТЬ ИЛИ ИСПОЛЬЗОВАТЬ УСТРОЙСТВО.

ПОДРОБНЫЕ ПРАВИЛА БЕЗОПАСНОСТИ

ВНИМАНИЕ!



Прочтите внимательно - инфракрасный обогреватель разработан для безопасной эксплуатации. Тем не менее установка, обслуживание и эксплуатация обогревателя могут быть опасными. Соблюдение следующих процедур снизит риск возгорания, поражения электрическим током, травм и сведет к минимуму время остановки.

а) Данным устройством могут пользоваться дети в возрасте от 8 лет и старше, а также лица с ограниченными физическими, сенсорными или умственными способностями или с недостатком опыта и знаний, если они находятся под наблюдением или инструктированы относительно безопасного использования устройства и понимают возможные опасности. Не разрешайте детям играть с прибором. Дети не должны производить чистку и техническое обслуживание без присмотра.

б) Никогда не кладите руки под нагревательные элементы!

ПРЕДУПРЕЖДЕНИЕ!

1. Во избежание перегрева не накрывайте обогреватель.
2. Детей младше 3 лет следует держать подальше, если они не находятся под постоянным присмотром.
3. Дети в возрасте от 3 до 8 лет могут включать / выключать прибор только при условии, что он был помещен или установлен в предполагаемом нормальном рабочем положении, и они были под наблюдением или инструктированы относительно безопасного использования прибора и понимать возможные опасности. Детям в возрасте от 3 до 8 лет запрещается включать в сеть, регулировать и чистить прибор или выполнять техническое обслуживание пользователем.
4. Внимание! Некоторые части этого продукта могут сильно нагреваться и вызывать ожоги. Особое внимание следует уделять детям и уязвимым людям.

При использовании электрического прибора всегда следует соблюдать основные меры предосторожности, включая следующие:

1. Используйте этот обогреватель только так, как описано в данном руководстве. Любое другое использование, не рекомендованное производителем, может привести к пожару, поражению электрическим током или травмам.
2. Прочтите все инструкции перед использованием этого обогревателя.
3. Извлеките устройство из упаковки и перед использованием убедитесь, что оно в хорошем состоянии.
4. Не позволяйте детям играть с частями упаковки (например, пластиковыми пакетами).
5. Проверьте напряжение в сети, чтобы убедиться, что оно соответствует номинальным характеристикам нагревателя.
6. Перед использованием внимательно проверьте шнур питания и вилку, чтобы убедиться, что они не повреждены.
7. Не прокладываете шнур под ковровым покрытием. Не накрывайте шнур ковриками, бегунами или подобными покрытиями. Не прокладываете шнур под мебелью или приборами. Уложите шнур подальше от проезжей части и там, где он не споткнется.
8. Обогреватель не подходит для использования на открытом воздухе в сырую погоду, в ванных комнатах или в других влажных или сырых помещениях. Никогда не размещайте обогреватель в местах, где он может упасть в ванну или другую емкость с водой.
9. Учтите, что обогреватель может сильно нагреваться, поэтому его следует размещать на безопасном расстоянии (1 м) от легковоспламеняющихся предметов, таких как мебель, шторы и т.п.
10. Не накрывайте обогреватель.
11. Не вставляйте пальцы или посторонние предметы в работающий гриль.
12. Не вставляйте и не допускайте попадания посторонних предметов в вентиляционные или вытяжные отверстия, поскольку это может вызвать поражение электрическим током, возгорание или повреждение обогревателя.
13. Обогреватель не должен располагаться непосредственно под розеткой.
14. Не подключайте тепловентилятор с помощью таймера включения / выключения или другого оборудования, которое может автоматически включать устройство.
15. Обогреватель нельзя размещать в помещениях, где используются или хранятся горючие жидкости или газы.
16. Если используется удлинитель, он должен быть как можно короче и всегда полностью удлинен.
17. Не используйте этот обогреватель в непосредственной близости от ванны, душа или бассейна.
18. Если шнур питания поврежден, он должен быть заменен производителем, его сервисным агентом или лицами с аналогичной квалификацией, чтобы избежать опасности.
19. Вы не должны подключать другие приборы к той же розетке, что и тепловентилятор.
20. Убедитесь, что обогреватель находится под постоянным наблюдением, и не подпускайте к нему детей и животных;
21. Если вы не пользуетесь прибором в течение длительного времени, отключите его от сети. Не оставляйте обогреватель на длительное время во время его использования. Вытягивайте вилку прямо, никогда не вынимайте вилку, потянув за шнур.
22. Держите обогреватель подальше от занавеси или мест, где воздухозаборник может быть легко заблокирован.
23. Всегда дайте нагревательному элементу остыть не менее 10 минут, прежде чем прикасаться к нагревательной трубке или прилегающей части.
24. Чтобы предотвратить возможное поражение электрическим током или утечку тока, никогда не используйте прибор мокрыми руками и не работайте с прибором, если на шнур питания попала вода.
25. Не выбрасывайте электроприборы вместе с несортированными бытовыми отходами, используйте отдельные пункты сбора. Свяжитесь с местным правительством для получения информации о доступных системах сбора. Если электрическое оборудование выбрасывать на свалки или свалки, опасные вещества могут просочиться в грунтовые воды и попасть в пищевую цепочку, нанося вред вашему здоровью и благополучию.
26. Это устройство не предназначено для использования лицами (включая детей) с ограниченными физическими, сенсорными или умственными способностями или недостатком опыта и знаний, если они не находятся под наблюдением или не прошли инструктаж по использованию устройством лицом, ответственным за их безопасность.
27. Следите за детьми, чтобы они не играли с устройством.
28. Подвесной прибор необходимо монтировать на расстоянии не менее 25 см от потолка. Устройство не должно полностью прилегать к потолку. Это может привести к перегреву и возгоранию устройства.

29. Если нагреватель уронили или повредили каким-либо образом. Верните его в авторизованный сервисный центр для проверки, электрической или механической регулировки или ремонта.

ТЕХНИЧЕСКИЕ ХАРАКТЕРИСТИКИ

Модель	90-105	90-106	90-107
Номинальная мощность	450 Вт	600 Вт	720 Вт
Номинальное напряжение	230 В ~ 50 Гц		

ТОВАРНАЯ НАКЛАДНАЯ

- Нагреватель
- Руководство пользователя
- Дистанционное управление
- 2 ножи
- Аксессуары для настенного монтажа:
 - 4х пластиковая рейка
 - 4х винта по металлу
- Аксессуары для потолочного монтажа:
 - 4х пластиковая рейка
 - 4х винта по металлу
 - 4х уплотнительных кольца
 - 1х металлический кронштейн типа Н

ДОПОЛНИТЕЛЬНЫЕ ЭЛЕМЕНТЫ, ОБЛЕГЧАЮЩИЕ СБОРКУ - НЕ ВХОДЯТ В КОМПЛЕКТ:

- 90-108 Потолочный кронштейн - подходит к панелям 90-105 / 90-106
- 90-108-1 Потолочный кронштейн - подходит к панелям 90-107
- 90-109 Ножи 2 шт - подходит к панелям 90-105 / 90-106 / 90-107

ИНСТРУКЦИЯ ПО МОНТАЖУ НА СТЕНУ

Распакуйте упаковку и найдите обогреватель вместе с комплектом аксессуаров для настенного монтажа.

1. Отметьте позиции четырех отверстий на стене, которые нужно просверлить, и просверлите отверстия сверлом (рисунок 1). Убедитесь, что расстояние между каждым отверстием такое же, как и расстояние между круглыми отверстиями на кронштейнах на задней панели обогревателя.
2. Вставьте пластиковые направляющие в отверстия (рисунок 2).
3. Вставьте металлические винты в пластиковые направляющие (рисунок 3).
4. Поднимите обогреватель и направьте четыре круглых отверстия на кронштейнах на задней части обогревателя к 4 винтам на стене (рисунок 4) и сдвиньте винт из положения А в положение В, слегка перемещая обогреватель (рисунок 5).
5. Убедитесь, что расстояние между нижней частью обогревателя и полом составляет не менее 20 см при установке обогревателя.

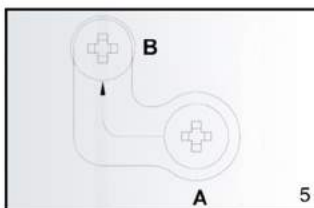
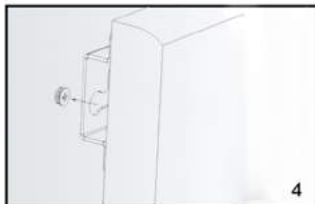
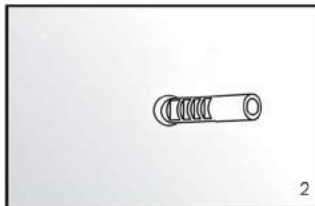
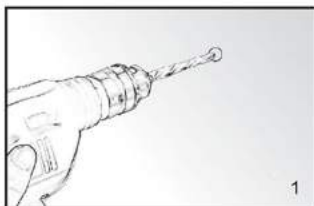

ИНСТРУКЦИЯ ПО МОНТАЖУ НА ПОТОЛКЕ

Нагревательная панель должна находиться на расстоянии не менее 20 см от всех предметов, стен и так далее. Минимальное расстояние от потолка составляет 4 см, так как это обеспечивает поток воздуха, который предотвращает перегрев нагревательной панели. Минимальное расстояние от низа нагревательной панели до пола должно составлять 185 см. Для крепления нагревательной панели выберите прочный ровный потолок из жаропрочного материала.

1. Используйте H-образный кронштейн, чтобы разметить отверстия в потолке. Расположите H-образный кронштейн так, чтобы при установке нагревательной панели гарантировались указанные выше минимальные расстояния. Убедитесь, что подвесная рама установлена правильной стороной вверх. (см. схему) Перед сверлением в отмеченных точках проверьте и убедитесь, что в потолке нет кабелей.
2. Просверлите отверстия сверлом.
3. Вставьте заглушки в отверстия.
4. Закрепите винты с уплотнительными кольцами в заглушках через отверстия в H-образной скобе.
5. Установите панель на кронштейн и убедитесь, что панель закреплена, как показано на рисунке 5.

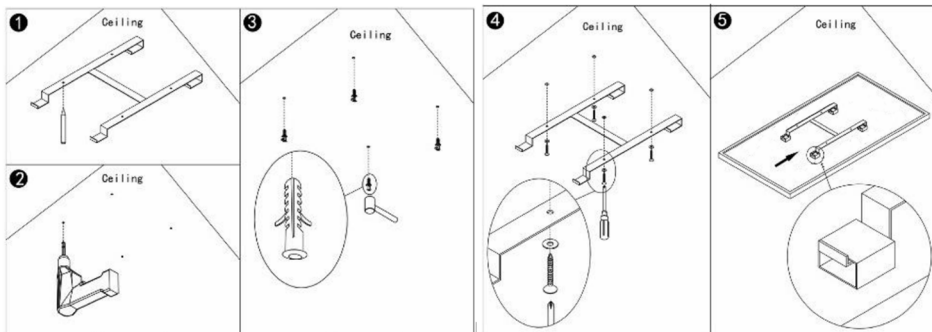

ИСПОЛЬЗОВАНИЕ ИНСТРУКЦИИ

Использование и работа:

1. Проверьте обогреватель, чтобы убедиться, что он не поврежден.
2. Вставьте вилку в розетку.
3. Теперь нажмите кнопку: обогреватель заработает. На дисплее будет отображаться комнатная температура.
4. После использования сначала нажмите кнопку, чтобы выключить устройство. Наконец, выньте вилку из розетки.

Термостат:

1. Нажатие кнопки + или - на пульте дистанционного управления приведет к тому, что значение температуры будет мигать пять раз.
2. Вы можете отрегулировать настройку температуры, нажав кнопку + или -, когда она мигает. С каждым нажатием кнопки температура будет увеличиваться (+) или уменьшаться (-) на один градус.
3. Устройство сохранит установленную температуру, автоматически включившись и выключившись.

Таймер:

Короткое нажатие на кнопку M, расположенную на панели нагрева в правом верхнем углу, активирует настройку Таймера. Вы можете установить время, по истечении которого устройство должно выключиться, нажав + или -. Каждое нажатие изменяет количество часов. После установки таймера дождитесь 5 вспышек дисплея, сделанные вами настройки будут запомнены. На дисплее будут попеременно отображаться комнатная температура и установленное количество часов. Устройство выключится через заданное количество часов. Дисплей выключится, если в течение 10 секунд ничего не будет изменено в настройках. Вы можете повторно активировать его, нажав на любую кнопку один раз.

Wi-Fi и работа приложения:

Обогревателем также можно управлять с помощью приложения на вашем смартфоне. Для этого обогреватель необходимо подключить к модему Wi-Fi.

1. Загрузите управляющее приложение («тужсмайт» или «умная жизнь») из магазина приложений или Android Market.
2. Откройте приложение и выберите «Зарегистрироваться» (рисунок 1).
3. Введите номер своего мобильного телефона, код страны уже введен за вас (рисунок 2).
4. Вы получите SMS с кодом подтверждения. В течение 60 секунд введите этот проверочный код и выбранный вами пароль и выберите «Подтвердить», чтобы подтвердить регистрацию.
5. Чтобы использовать приложение, ваш обогреватель должен быть добавлен в приложение. Выберите Добавить устройство (рисунок 3).
6. Введите правильный пароль Wi-Fi (рисунок 4).
7. Выберите «Маленькая бытовая техника», затем выберите «обогреватель» (рисунок 5).
8. На обогревателе быстро мигает индикатор WiFi (расположенный в правом нижнем углу экрана).
9. Когда индикатор на обогревателе быстро мигает, выберите в приложении: «Подтвердите, что индикатор быстро мигает» (рисунок 6).
10. Теперь между приложением и обогревателем будет установлено соединение (рисунок 7).
11. Выберите «Готово», когда соединение будет успешно установлено.
12. Появится экран управления нагревателем.
13. Выберите ... в правом верхнем углу экрана управления, затем выберите Изменить имя устройства, чтобы дать вашему обогревателю логическое имя, чтобы вам было понятно, какой это обогреватель.
14. Теперь вашим обогревателем можно управлять из приложения, вы можете установить температуру и недельный таймер в приложении (рисунок 8).
15. После подключения индикатор WiFi на обогревателе перестанет мигать и продолжит гореть.

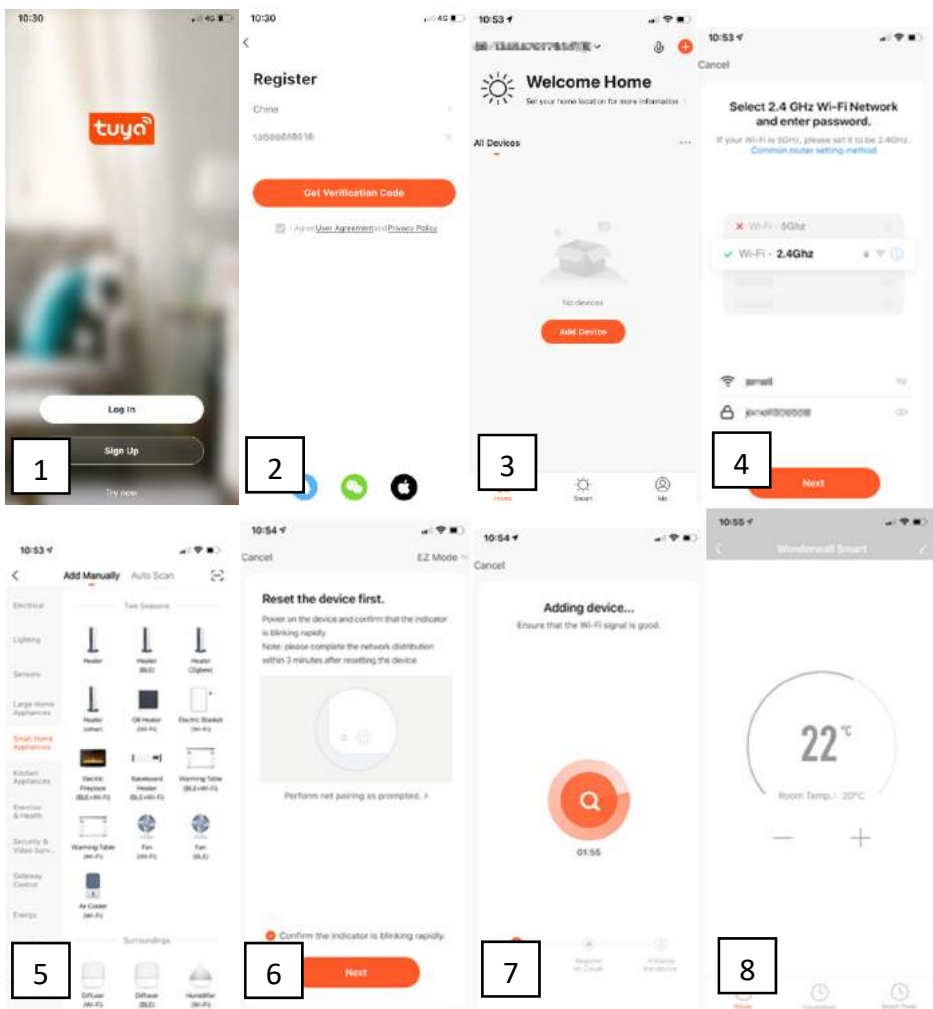

ОПИСАНИЕ СИСТЕМЫ УПРАВЛЕНИЯ

Панель управления:

1. Выключатель питания.
2. Дисплей
3. Индикатор Wi-Fi.
4. Кнопка таймера
5. Кнопка температуры / таймера ВВЕРХ
6. Клавиша ВНИЗ таймера температуры.

Кнопки пульта дистанционного управления:

- +: клавиша вверх
- : клавиша вниз
- M: кнопка установки температуры
- : Кнопка настройки таймера
- : Кнопка питания

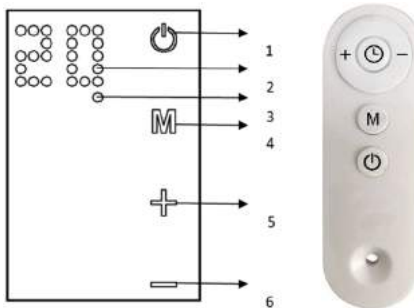

ЧИСТКА И ХРАНЕНИЕ

Перед очисткой обогревателя выключите обогреватель и дайте ему остыть. Отключите электропитание прибора. Внешнюю поверхность можно очистить, протерев ее мягкой влажной тканью, а затем высушив. Не используйте абразивные чистящие порошки или полироль для мебели, так как это может повредить отделку поверхности. Чтобы снять обогреватель со стены, для очистки или косметического ремонта, просто откройте крышку болта и откройте болты для снятия со стены. Для кратковременного хранения просто

отключите обогреватель и оставьте его подалше; для длительного хранения можно демонтировать со стены или накрыть каким-нибудь материалом.

ИСПРАВЛЕНИЕ ПРОБЛЕМ

Если ваш обогреватель не работает, следуйте этим инструкциям:

- Убедитесь, что ваш автоматический выключатель или предохранитель исправны.
- Убедитесь, что нагреватель включен, а электрическая розетка исправна.
- Если переключатель ВКЛ / ВЫКЛ не горит в положении ВКЛ, отправьте его напрямую в сервисный центр для ремонта.

ПРИМЕЧАНИЕ: ЕСЛИ У ВАС ВОЗНИКНУТ ПРОБЛЕМА С ОБОГРЕВАТЕЛЕМ, ПОЖАЛУЙСТА, СМОТРИТЕ ИНФОРМАЦИЮ О ГАРАНТИИ ДЛЯ ИНСТРУКЦИИ ПОЖАЛУЙСТА, НЕ ПЫТАЙТЕСЬ ОТКРЫТЬ ИЛИ ОТРЕМОНТИРОВАТЬ НАГРЕВАТЕЛЬ САМОСТОЯТЕЛЬНО. ДЕЙСТВИЕ ЭТО МОЖЕТ ОТКЛЮЧИТЬ ГАРАНТИЮ И МОЖЕТ ПРИВЕСТИ К ПОВРЕЖДЕНИЮ ИЛИ ТРАВМАМ. ЕСЛИ ПРОБЛЕМА НЕ УСТАНОВИТСЯ, ОБРАТИТЕСЬ К ДИСТРИБЬЮТОРУ.

ПЕРЕРАБОТКА



Электрооборудование нельзя выбрасывать вместе с бытовыми отходами, его следует утилизировать на соответствующих объектах. Информация об использовании может быть предоставлена продавцом продукта или местными властями. Отходы электрического и электронного оборудования содержат вещества, не являющиеся нейтральными для окружающей среды. Не утилизируемое оборудование представляет потенциальную опасность для окружающей среды и здоровья человека.

Настоящим Група Торех Sp. z o.o. Sp.k. заявляет, что тип радиооборудования 90-105 / 90-106 / 90-107 соответствует Директиве 2014/53 / EU. Полный текст декларации соответствия ЕС доступен по следующему адресу в Интернете:

<https://tiny.pl/r5kz9>

UA

ПЕРЕКЛАД ОРИГІНАЛЬНОЇ ІНСТРУКЦІЇ ПІДГРІВНИК З ВУГЛЕВІЧНОЇ ПАНЕЛІ

90-105 / 90-106 / 90-107

ПРИМІТКА: ПЕРЕД ПЕРШИМ ВИКОРИСТАННЯМ ОБЛАДНАННЯ ПРОЧИТАЙТЕ ЦЮ ІНСТРУКЦІЮ З ВИКОРИСТАННЯ ТА ЗБЕРІГАЙТЕ ДЛЯ МАЙБУТНЬОЇ ДОВІДКИ. ЛЮДИ, ЩО НЕ ЧИТАЛИ ЦЮ ІНСТРУКЦІЮ, НЕ ПОВИННІ ЗБІРАТИ, СВІТЛИТИ, РЕГУЛЮВАТИ АБО РОБОТАТИ БЛОК

ДЕТАЛЬНІ РЕГЛАМЕНТИ БЕЗПЕКИ

УВАГА!



Уважно прочитайте - Інфрачервоний обігрівач призначений для безпечної роботи. Проте встановлення, обслуговування та експлуатація обігрівача можуть бути небезпечними. Дотримання наведених нижче процедур зменшить ризик пожежі, ураження електричним струмом, травмування людини та зменшить час встановлення до мінімуму.

- а) Цим приладом можуть користуватися діти віком від 8 років і старші, а також особи з обмеженими фізичними, сенсорними чи розумовими можливостями або відсутністю досвіду та знань, якщо їм було надано нагляд чі інструкції щодо безпечного використання приладу та вони зрозуміли небезпеки. Діти не повинні гратись з приладом. Прибирання та обслуговування користувачів не повинні виконуватися дітьми без нагляду.
- б) Ніколи не кладіть руки під нагрівальні елементи!

УВАГА!

1. Щоб уникнути перегріву, не закривайте нагрівач.
2. Дітей віком до 3 років слід тримати подалі, якщо не проводити постійний нагляд.
3. Діти у віці від 3 років до 8 років повинні вмикати / вимикати прилад лише за умови, що він був встановлений або встановлений у нормальному робочому положенні, і їм було надано нагляд або інструкції щодо безпечного використання приладу та розуміти небезпеку. Діти віком від 3 років до 8 років не повинні підключати, регулювати та чистити прилад, а також виконувати технічне обслуговування.
4. Обережно - деякі частини цього виробу можуть сильно нагрітися та спричинити опіки. Особливу увагу слід приділити там, де присутні діти та вразливі люди.

Під час користування електроприладом слід завжди дотримуватися основних запобіжних заходів, включаючи нижче:

1. Використовуйте цей обігрівач лише так, як описано в цьому посібнику. Будь-яке інше використання, не рекомендоване виробником, може спричинити пожежу, ураження електричним струмом або травмування людей.
2. Перед використанням цього обігрівача прочитайте всі інструкції.
3. Вийміть блок із упаковки та переконайтеся, що він у належному стані перед використанням.
4. Не дозволяйте дітям гратися з частинами упаковки (наприклад, з поліетиленовими пакетами)
5. Перевірте побутову напругу, щоб переконатися, що вона відповідає номінальним характеристикам нагрівача.
6. Перед використанням уважно перевірте шнур живлення та штекер, щоб переконатися, що вони не пошкоджені
7. Не пропускайте шнур під килимове покриття. Не накривайте шнур килимками, бігунками або подібними покриттями. Не прокладайте шнур під меблями чи побутовою технікою. Розташуйте шнур подалі від зони руху і там, де він не перечепиться.
8. Нагрівач не підходить для використання на відкритому повітрі у сиру погоду, у ванних кімнатах або в інших сухих або сухих приміщеннях. Ніколи не розміщуйте обігрівач там, де він може потрапити у ванну або інший контейнер для води.
9. Зверніть увагу, що обігрівач може сильно нагріватися, і тому його слід розміщувати на безпечній відстані (1 м) від легкозаймистих предметів, таких як меблі, штори тощо.
10. Не накривайте нагрівач.
11. Не кладіть пальці та сторонні предмети в решітку під час роботи.
12. Не вставляйте та не допускайте потрапляння сторонніх предметів у будь-який вентиляційний або витяжний отвір, оскільки це може призвести до ураження електричним струмом, пожежі або пошкодження обігрівача.
13. Нагрівач не повинен розташовуватися безпосередньо під настінною розеткою.

14. Не підключайте нагрівач вентилятора за допомогою таймера увімкнення / вимкнення або іншого обладнання, яке може автоматично вмикати пристрій.
15. Нагрівач не можна розміщувати в приміщеннях, де використовуються або зберігаються легкозаймисті рідини або гази.
16. Якщо використовується подовжувач, він повинен бути якомога коротшим і завжди повністю подовженим.
17. Не використовуйте цей обігрівач у безпосередній близькості від ванни, душу або басейну.
18. Якщо шнур живлення пошкоджений, його повинен замінити виробник, сервісний агент або кваліфіковані особи, щоб уникнути небезпеки.
19. Не можна підключати інші прилади до тієї ж розетки, що і тепловентилятор.
20. Слідкуйте за тим, щоб обігрівач завжди знаходився під наглядом і не тримайте дітей та тварин подалі від нього;
21. Якщо ви не користуєтесь приладом тривалий час, відключіть прилад від мережі. Не залишайте обігрівач протягом тривалого часу під час використання. Витягніть штекер прямо, ніколи не виймайте штекер, потягнувши за шнур.
22. Тримайте обігрівач подалі від завісі або місць, де приплив повітря може бути легко перекритий.
23. Завжди дайте нагрівальному елементу охолонути принаймні 10 хвилин, перш ніж торкатися нагрівальної трубки або сусідньої частини
24. Щоб уникнути можливого ураження електричним струмом або струму витoku, ніколи не використовуйте прилад мокрою рукою та не використовуйте прилад, коли на шнури живлення є вода.
25. Не викидайте електроприлади як несорттовані побутові відходи, використовуйте приміщення для роздільного збору. Зверніться до місцевого самоврядування для отримання інформації щодо наявних систем збору. Якщо електричний прилад утилізувати на звалищах чи звалищах, небезпечні речовини можуть витекти у ґрунтові води та потрапити в харчовий ланцюг, пошкодивши ваше здоров'я та добробут.
26. Цей прилад не призначений для використання особами (включаючи дітей) зі зниженими фізичними, сенсорними чи розумовими можливостями або відсутністю досвіду та знань, якщо тільки вони не отримали нагляду чи інструкції щодо використання приладу особою, відповідальною за їх безпеку.
27. Дітей слід контролювати, щоб вони не гралися з приладом.
28. Стельовий пристрій повинен бути встановлений на відстані не менше 25 см від стелі. Пристрій не повинен повністю прилягати до стелі. Це може спричинити перегрів та горіння пристрою.
29. Якщо обігрівач вправ або якимсь чином пошкоджений. Поверніть його в уповноважений сервісний центр для проведення огляду, електричного чи механічного налаштування або ремонту.

ТЕХНІЧНІ ХАРАКТЕРИСТИКИ

Модель	90-105	90-106	90-107
Номінальна потужність	450 Вт	600 Вт	720 Вт
Номінальна напруга	230 В ~ 50 Гц		

СПАСИВНИЙ СПИСОК

- Обігрівач
- Посібник з експлуатації
- Пульт
- 2х футів
- Аксесуари для настінного монтажу:
 - 4х пластикова рейка
 - 4х металевий гвинт
- Аксесуари для монтажу на стелі:
 - 4х пластикова рейка
 - 4х металевий гвинт
 - 4х ущільнювальні кільця
 - 1х металевий кронштейн Н-типу

ДОДАТКОВІ ЕЛЕМЕНТИ ДЛЯ СПРОШЕННЯ МОНТАЖІ - НЕ ВХОДЯТЬ В КОМПЛЕКТ:

- 90-108 Стельовий кронштейн - підходить для панелей 90-105 / 90-106
- 90-108-1 Стельовий кронштейн - підходить для панелей 90-107
- 90-109 Ніжки 2 шт - підходять для панелей 90-105 / 90-106 / 90-107

ІНСТРУКЦІЯ ДЛЯ МОНТАЖУ НА СТІНУ

Розпакуйте упаковку та знайдіть обігрівач разом із набором аксесуарів для настінного кріплення.

1. Позначте положення чотирьох отворів, які потрібно просвердлити на стіні, і просвердліть отвори свердлом (малюнок 1). Переконайтесь, що відстань між кожними отворами однакова з круглими отворами на кронштейнах на задній панелі обігрівача.
2. Вставте пластикові рейки в отвори (малюнок 2).
3. Вставте металеві гвинти в пластикові рейки (малюнок 3).
4. Підніміть нагрівач і направте чотири круглі отвори на кронштейнах на задній панелі нагрівача до 4 гвинтів на стіні (малюнок 4) і посуňte гвинт із положення А у положення В, злегка перемістивши нагрівач (малюнок 5).
5. Переконайтесь, що відстань між дном нагрівача та підлогою не менше 20 см, коли встановлений нагрівач

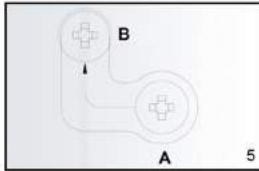
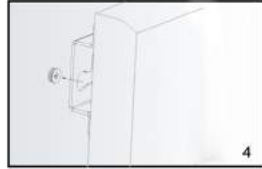
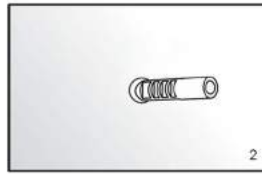
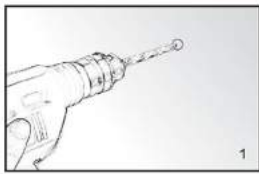

ІНСТРУКЦІЯ ПО МОНТАЖУ НА СТЕЛІ

Нагрівальна панель повинна бути на відстані не менше 20 см від усіх предметів, стін тощо. Мінімальна відстань від стелі становить 4 см, оскільки це дозволяє повітропроводу, який запобіжить перегріванню панелі опалення. Мінімальна відстань від нижньої частини нагрівальної панелі до підлоги повинна становити 185 см. Для підвішування нагрівальної панелі виберіть міцну, рівну стелю з теплоізоляційного матеріалу.

1. Використовуйте Н-кронштейн, щоб позначити отвори у стелі. Розташуйте Н-кронштейн таким чином, щоб, коли встановлена нагрівальна панель, були гарантовані мінімальні відстані. Переконайтеся, що підвісна рама встановлена правильно відстані. Перевірте та переконайтеся, що в стелі немає кабелів перед свердлінням у позначених точках.
2. Просвердліть отвори свердлом
3. Вставте заглушки в отвори
4. Закріпіть гвинти з ущільнювальними кільцями в заглушках через отвори в Н-кронштейні
5. Встановіть панель на кронштейн і переконайтесь, що панель закріплена, як показано на малюнку 5.

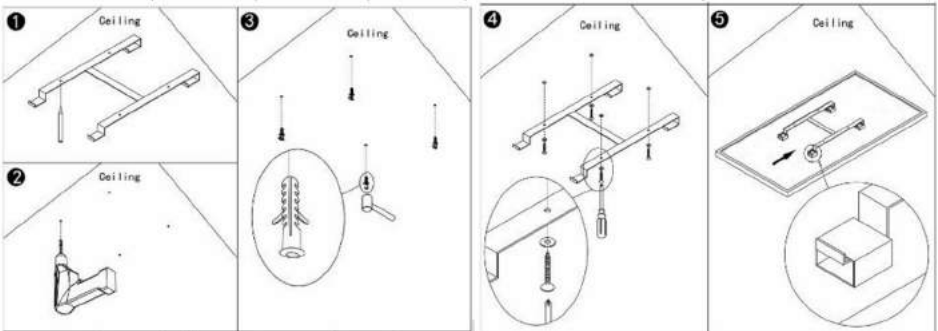

ВИКОРИСТАННЯ ІНСТРУКЦІЙ

Використання та робота:

1. Перевірте нагрівач, щоб переконалися, що він не пошкоджений.
2. Вставте вилку в розетку.
3. Тепер натисніть кнопку: обігрівач почне працювати. На дисплеї відобразиться кімнатна температура.
4. Після використання натисніть клавішу спочатку в порядку, щоб вимкнути пристрій. Нарешті вийміть вилку з розетки.

Термостат:

1. Натискання кнопки + або - на пульті дистанційного керування призведе до того, що налаштування температури блимне п'ять разів.
2. Ви можете відрегулювати налаштування температури, натискаючи клавішу + або -, коли вона блимає. З кожним натисканням клавіші температура буде збільшуватися (+) або зменшуватися (-) на один градус.
3. Пристрій збереже налаштування температури, автоматично вмикаючись і вимикаючись.

Таймер:

Коротке натискання кнопки M, розташованої на панелі нагріву у верхньому правому куті, активує налаштування таймера. Ви можете встановити час, після якого пристрій має вимкнутися, натиснувши + або -. Кожного разу, коли ви натискаєте, кількість годин буде змінюватися. Після встановлення таймера зачекайте 5 спалахів дисплея, налаштування будуть збережені. На дисплеї по черзі буде відображатися кімнатна температура та встановлена кількість годин. Пристрій вимкнеться через вказану кількість годин. Дисплей

вмикнеться, якщо протягом 10 секунд нічого не буде змінено в налаштуваннях. Ви можете повторно активувати його, натиснувши будь-яку кнопку один раз.

Робота з Wi-Fi та додатками:

Нагрівачем також можна керувати за допомогою програми на вашому смартфоні. Для цього нагрівач повинен бути підключений до модему Wi-Fi.

1. Завантажте контрольний додаток („tuyasmart“ або „smart life“) із магазину додатків або ринку Android.
2. Відкрийте програму та виберіть Реєстрація (малюнок 1)
3. Введіть номер свого мобільного телефону, код країни для вас уже заповнений (малюнок 2)
4. Ви отримаєте SMS із кодом підтвердження. Протягом 60 секунд введіть цей код підтвердження та вибраний вами пароль та виберіть підтвердження для підтвердження реєстрації.
5. Для того, щоб користуватися програмою, ваш обігрівач потрібно додати до програми. Виберіть Додати пристрій (малюнок 3)
6. Введіть правильний пароль Wi-Fi (малюнок 4)
7. Оберіть «Маленький побутовий прилад», потім виберіть «обігрівач» (малюнок 5)
8. На обігрівачі індикатор WiFi (розташований у правому нижньому куті екрану) буде швидко блимати
9. Коли індикатор нагрівача швидко блимає, виберіть у додатку: "підтвердити, що індикатор швидко блимає" (малюнок 6)
10. Тепер буде встановлено зв'язок між програмою та обігрівачем (малюнок 7)
11. Виберіть «Готово» після успішного встановлення з'єднання
12. З'явиться екран роботи нагрівача
13. Виберіть ... вгорі праворуч на екрані управління, а потім виберіть «Змінити назву пристрою», щоб нагрівач отримав логічне ім'я, щоб вам було зрозуміло, який це нагрівач.
14. Вашим обігрівачем тепер можна керувати за допомогою програми, ви можете встановити температуру і тижневий таймер в додатку (малюнок 8).
15. Після підключення індикатор WiFi на нагрівачі перестане блимати і продовжувати горити. Додаток "TuyaSmart" дозволяє наступні налаштування:

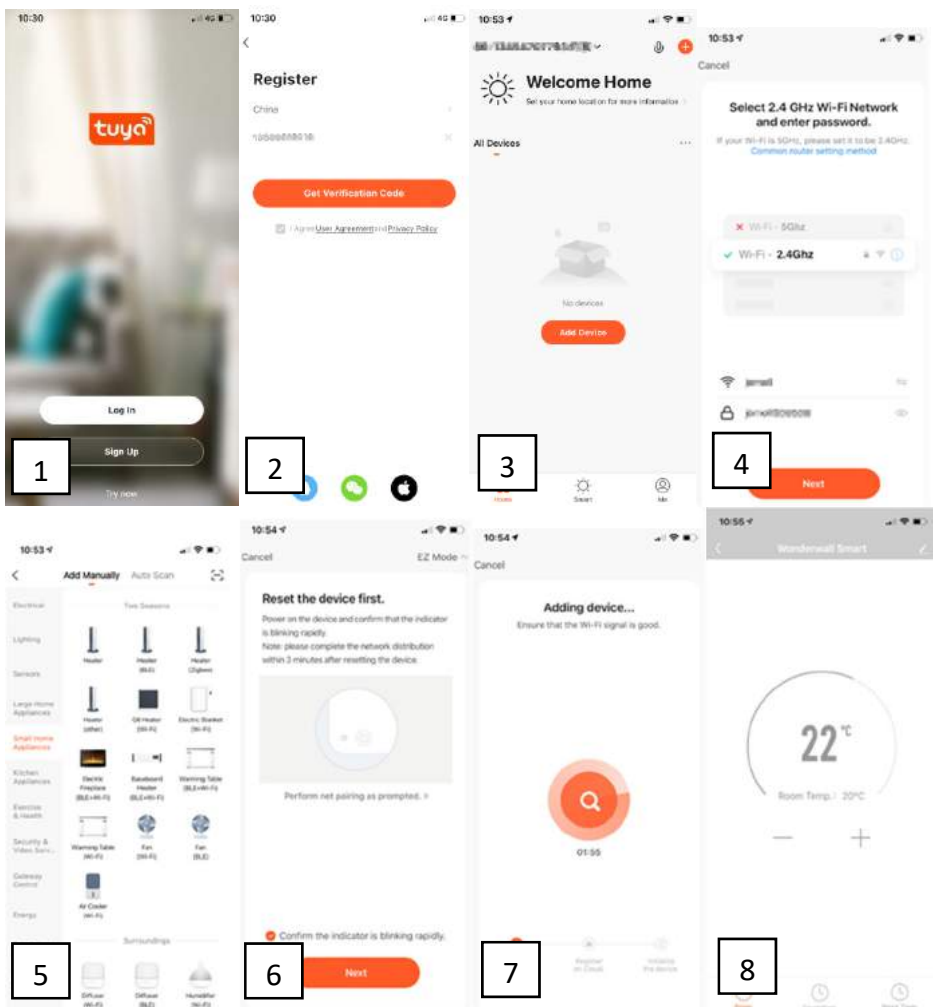

ОПИС СИСТЕМИ КОНТРОЛЮ

Панель управління:

1. Вимикач увімкнення / вимкнення живлення
2. Дисплей
3. Індикатор Wi-Fi
4. Кнопка таймера
5. Клавіша вгору температури / таймера
6. Клавіша температурного таймера ВНИЗ

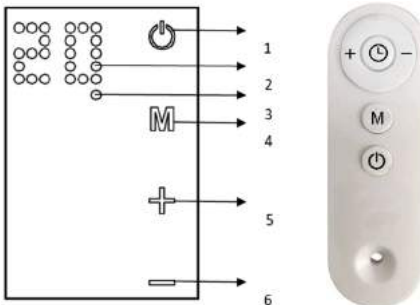

Кнопки пульта дистанційного керування:

+: Клавіша вгору

-: Клавіша вниз

M: Кнопка встановлення температури

 : Кнопка встановлення таймера

 : Кнопка живлення

ОЧИЩЕННЯ ТА ОБСЛУГОВУВАННЯ

Перед очищенням обігрівача вимкніть нагрівач і дайте йому охолонути. Відключіть подачу електроенергії від приладу. Зовні можна почитисти, протерши її м'якою вологою ганчіркою, а потім висушити. Не використовуйте абразивні чистячі порошки або лак для меблів, оскільки це може пошкодити обробку поверхні. Щоб звільнити обігрівач від стіни, для чищення або реконструкції, просто відкрутіть кришку гвинтового болта і відкрутіть болти, щоб зняти зі стіни. Для короточасного зберігання просто відключіть обігрівач і залиште його подалі; для тривалого зберігання ви можете демонтувати зі стіни або покрити її якимось матеріалом.

ВИРІШЕННЯ ПРОБЛЕМ

Якщо ваш обігрівач не працює, дотримуйтесь наступних вказівок:

- Переконайтеся, що ваш автоматичний вимикач або запобіжник працюють належним чином.
- Переконайтеся, що обігрівач підключений до мережі, і що електрична розетка працює належним чином.
- Якщо перемикач УВІМК. / ВИМК. Не світиться в положенні УВІМК., Відправте його безпосередньо в сервісний центр для ремонту.

ПРИМІТКА: ЯКЩО ВИ ДОСВІДИТЕ ПРОБЛЕМУ З НАГРІВАТЕЛЕМ, БУДЬ ЛАСКА, ПЕРЕГЛЯНІТЬ ГАРАНТІЙНУ ІНФОРМАЦІЮ ДЛЯ ВКАЗІВ. БУДЬ ЛАСКА, НЕ СПРОБУЙТЕ САМО ВІДКРИТИ ТА РЕМОНТУВАТИ НАГРІВНИК. ТАК МОЖЕ ПОТРИМАТИ ГАРАНТІЮ І МОЖЕ ПРИЧИНИТИ ШКОДУ ТА ОСОБИСТУ ТРАВМУ. Якщо проблема все ще зберігається, будь ласка, зв'яжіться з дистрибу'тором.

ПЕРЕРАБОТА



Електричне обладнання не повинно викидати побутові відходи, а натомість його слід використовувати у відповідних приміщеннях. Інформацію про використання може надати постачальник продукції або місцева влада. Відходи електричного та електронного обладнання містять речовини, які не є нейтральними до природного середовища. Обладнання, яке не переробляється, становить потенційну небезпеку для навколишнього середовища та здоров'я людей.

Цим Група Torex Sp. z o.o. Sp.k. заявляє, що радіообладнання типу 90-105 / 90-106 / 90-107 відповідає Директиві 2014/53 / ЄС.

Повний текст декларації відповідності ЄС доступний за такою Інтернет-адресою:

<https://tiny.pl/r5kz9>

HU

AZ EREDETI UTASÍTÁS FORDÍTÁSA

SZÉNPANEL FŰTŐ

90-105 / 90-106 / 90-107

MEGJEGYZÉS: A FELSZERELÉS ELSŐ HASZNÁLATA ELŐTT olvassa el ezt a használati utasítást, és tartsa meg a jövőbeni referenciákhöz. AZOK A NÉPEK, AKIK NEM OLVASTÁK EZT AZ UTASÍTÁST, NEM SZERELHETNEK ÖSSZESZERELNI, LEMEZTETNI, BEÁLLÍTANI vagy MŰKÖDNI AZ EGYÉSÉGET

RÉSZLETES BIZTONSÁGI RENDELKEZÉSEK

FIGYELEM!



Olvassa el figyelmesen - Az infravörös melegítőt a biztonságos működéshez tervezték. Ennek ellenére a fűtés felszerelése, karbantartása és üzemeltetése veszélyes lehet. A következő eljárások betartása csökkenti a tűz, áramütés, személyi sérülés kockázatát, és minimálisra csökkenti a telepítés idejét.

a) Ezt a készüléket 8 éves vagy annál idősebb gyermekek, valamint csökkent fizikai, érzékszervi vagy szellemi képességekkel vagy tapasztalatok és ismeretek hiányával rendelkező személyek használhatják, ha felügyeletet vagy oktatást kaptak a készülék biztonságos használatáról és megértik öket az ezzel járó veszélyeket. A gyermekek nem játszhatnak a készülékkel. A gyermekek nem végezhetnek tisztítást és karbantartást felügyelet nélkül.

b) Soha ne tegye kezét a fűtőelemek alá!

FIGYELEM!

1. A túlmelegedés elkerülése érdekében ne takarja le a fűtőtestet.
2. A 3 évesnél fiatalabb gyermekeket távol kell tartani, hacsak nem felügyelik folyamatosan.
3. 3 évesnél fiatalabb és 8 évesnél fiatalabb gyermekek csak akkor kapcsolhatják be / ki a készüléket, ha a rendeltetésszerű üzemi helyzetben vannak elhelyezve vagy felszerelve, és felügyeletet vagy utasítást kaptak a készülék biztonságos használatára vonatkozóan, és

megérteni az ezzel járó veszélyeket. 3 évesnél fiatalabb és 8 évesnél fiatalabb gyermekek nem szabad bekötni, szabályozni és tisztítani a készüléket, és nem végezhetnek felhasználói karbantartást.

4. Vigyázat a termék egyes részei nagyon felforrósodhatnak és égési sérüléseket okozhatnak. Különös figyelmet kell fordítani arra, hogy gyermekek és kiszolgáltatott emberek tartózkodnak-e.

Az elektromos készülék használata során mindig be kell tartani az alábbiakat:

1. Ezt a fűtőtestet csak a kézikönyvben leírtak szerint használja. A gyártó által nem ajánlott egyéb felhasználások tüzet, áramütést vagy személyi sérüléseket okozhatnak.
2. A fűtés használata előtt olvassa el az összes utasítást.
3. Használat előtt távolítsa el a csomagoláson lévő egységlapot, és ellenőrizze, hogy jó állapotban van-e.
4. Ne hagyja, hogy a gyerekek játszanak a csomag részeivel (például műanyag zacskókkal)
5. Ellenőrizze, hogy a háztartási feszültség megfelel-e a fűtés névleges előírásainak.
6. Használat előtt gondosan ellenőrizze a tápkábel és a csatlakozót, hogy megbizonyosodjon arról, hogy nem sérültek-e
7. Ne vezesse a zsinórt szőnyeg alá. Ne takarja le a vezetéket dobosbőnyegekkal, futókkal vagy hasonló burkolatokkal. Ne vezesse a kábel bűtorok vagy készülékek alá. A kábel helyezze el a forgalmi körzettől távol, és ott, ahol nem akad el.
8. A fűtőberendezés nem alkalmas kültéri használatra nedves időben, fürdőszobában vagy más nedves vagy nedves környezetben. Soha ne helyezze a fűtőtestet olyan helyre, ahol kádba vagy más víztartályba eshet.
9. Felhívjuk figyelmét, hogy a fűtés nagyon felmelegedhet, ezért biztonságos (1 m) távolságra kell helyezni gyúlékony tárgyakat, például bűtoroktól, függönyöktől és hasonlókattól.
10. Ne takarja le a fűtőtestet.
11. Működés közben ne tegyen ujjat vagy idegen tárgyat a grillbe.
12. Ne helyezzen idegen tárgyakat a szellőző- vagy elszívónyílásokba, mert ezek áramütést, tüzet vagy a fűtés károsodását okozhatják.
13. A fűtőtest nem helyezhető el közvetlenül a fali aljzat alatt.
14. Ne csatlakoztassa a ventilátor fűtését be- / kikapcsoló időzítővel vagy más eszközzel, amely automatikusan bekapcsolhatja a készüléket.
15. A fűtőtestet tilos olyan helyiségekben elhelyezni, ahol gyúlékony folyadékokat vagy gázokat használnak vagy tárolnak.
16. Ha hosszabbítót használnak annak a lehető legrövidebbnek kell lennie, és mindig teljesen ki kell húzni.
17. Ne használja ezt a fűtőtestet fürdő, zuhanyzó vagy úszómedence közvetlen közelében.
18. Ha a tápkábel megsérült, a veszély elkerülése érdekében a gyártót, a szervizképviselőt vagy hasonlóan képzett személyeket kell kicserélnie .
19. Ne csatlakoztasson más készülékeket ugyanabba az aljzatba, mint a ventilátor fűtése.
20. Ügyeljen arra, hogy a fűtőberendezést mindig felügyelet alatt tartsa, és tartsa távol a gyermekeket és az állatokat;
21. Ha hosszú ideig nem használja a készüléket, húzza ki a hálózati csatlakozót. Használat közben ne hagyja hosszabb ideig a fűtőtestet. Húzza ki a csatlakozódugót egyenesen, és soha ne húzza ki a csatlakozót a zsinór meghúzásával.
22. A fűtőtestet tartsa távol a függönytől, vagy olyan helyektől, ahol a légbevezetés könnyen elzáródhat.
23. Mindig hagyja lehűlni a fűtőelemet legalább 10 percig, mielőtt hozzáérne a fűtősőhöz vagy a szomszédos részhez
24. Az esetleges áramütés vagy szivárgás elkerülése érdekében soha ne használja a készüléket nedves kézzel, és ne üzemeltesse a készüléket, ha víz van a tápkábelben.
25. Az elektromos készülékeket ne válogassa szétválogatatlan kommunális hulladékként, használjon szelektív hulladékgyűjtőt. Az elérhető begyűjtési rendszerekkel kapcsolatos információkért forduljon a helyi önkormányzathoz. Ha az elektromos készülékeket hulladéklerakókba vagy hulladéklerakókba dobják, veszélyes anyagok szivároghatnak a talajvízbe és az élelmiszerláncba kerülhetnek, károsítva az egészséget és a közérzetet.
26. Ezt a készüléket nem szabad olyan személyek (beleértve a gyermekeket is) használni, akiknek fizikai, érzékszervi vagy szellemi képességei csökkentek, vagy nincs tapasztalatuk és tudásuk, kivéve, ha a biztonságukért felelős személy felügyeletet vagy utasítást kapott számukra a készülék használatával kapcsolatban.
27. A gyermekeket felügyelni kell annak biztosítására, hogy ne játszanak a készülékkel.
28. A mennyezetre szerelt készüléket a mennyezettől legalább 25 cm távolságra kell felszerelni. A készülék nem tapadhat meg teljesen a mennyezeten. Ez a készülék túlmelegedését és égését okozhatja.
29. Ha a fűtés bármilyen módon leesett vagy megsérült. Helyezze vissza hivatalos szervizbe vizsgálatához, elektromos vagy mechanikus beállításhoz vagy javításhoz.

MŰSZAKI ADATOK

Modell	90-105	90-106	90-107
Névleges teljesítmény	450W	600W	720W
Névleges feszültség	230V ~ 50Hz		

CSOMAGOLÁSI LISTA

- Fűtés
- Használati utasítás
- Távirányító
- 2x láb
- Tartozékok falra szereléshez:
 - 4x műanyag sín
 - 4x fémcsvár
- Tartozékok mennyezetre szereléshez:
 - 4x műanyag sín
 - 4x fémcsvár
 - 4x O-gyűrű
 - 1x H típusú fém konzol

AZ ÖSSZESZERELÉST MEGKÖNYVÍTŐ KIEGÉSZÍTŐ ELEMEK - NEM TARTOZNAK A KÉSZLETHEZ:

- 90-108 Mennyezeti konzol - a 90-105 / 90-106 panelekhez illeszkedik
- 90-108-1 Mennyezeti konzol - a 90-107-es panelhez illeszkedik
- 90-109 Lábak 2 db - 90-105 / 90-106 / 90-107 panelekhez illeszkedik

Falra szerelési útmutató

Csomagolja ki a csomagját, és keresse meg a fűtőtestet a falra szerelhető tartozékos csomaggal együtt.

1. Jelölje meg a fűrandó négy furat helyzetét a falon, majd fúrja át a furatokat a fűróval (1. kép). Győződjön meg arról, hogy az egyes furatok közötti távolság megegyezik a fűtőelem hátsó részén lévő kerek furatokkal.

2. Helyezze a műanyag síneket a furatokba (2. kép).

3. Helyezze a fémcavarokat a műanyag sínekbe (3. kép).
4. Emelje meg a fűtőtestet, és irányítsa a fűtőelem hátsó tartóinak négy kerek furatát a falon lévő 4 csavarhoz (4. kép), majd csúsztassa a csavart A helyzetből B helyzetbe a fűtés enyhe mozgatásával (5. kép).
5. Győződjön meg arról, hogy a fűtőelem alja és a padló közötti távolság legalább 20 cm, ha a fűtőtest be van szerelve

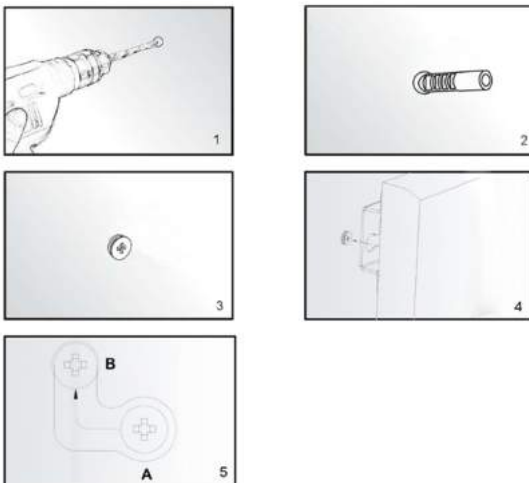

FELTÉTELRE SZERELŐ UTASÍTÁS

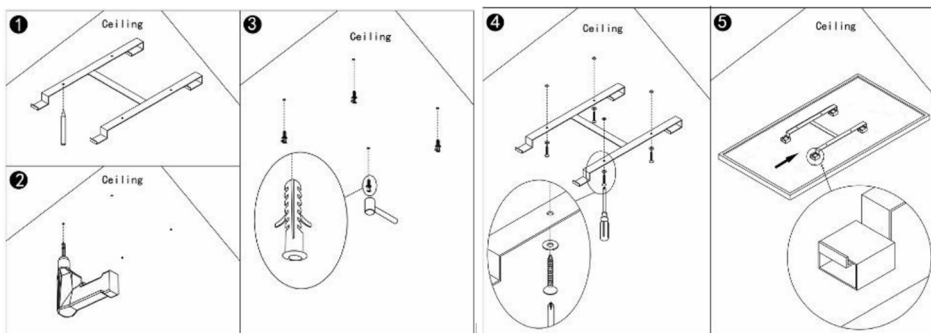

A fűtőpanelnek legalább 20 cm-re kell lennie minden tárgytól, falaktól és így tovább. A mennyezet minimális távolsága 4 cm, mivel ez lehetővé teszi a légáramlást, amely megakadályozza a fűtőpanel túlmelegedését. A fűtőpanel aljától a padlóig a legkisebb távolságnak 185 cm-nek kell lennie. A fűtőpanel felakasztásához válasszon erős, egyenes mennyezetet, amely hőálló anyagból készül.

1. A H-konzollal jelölje meg a mennyezet furatait. Helyezze a H-konzolt úgy, hogy a fűtőpanel felszerelésekor garantálják a fenti minimális távolságokat. Győződjön meg arról, hogy az akasztókeretet a megfelelő oldallal felfelé kell felszerelni. (lásd az ábrát) A fúrás előtt ellenőrizze és ellenőrizze, hogy nincsenek-e kábelek a mennyezetben.
2. Fúrjon furatokat fúróval
3. Tolja a dugókat a furatokba
4. Rögzítse a csavarokat az O-gyűrűkkel a dugókban a H-tartó lyukain keresztül
5. Szerelje fel a panelt a konzolra, és ellenőrizze, hogy a panel rögzítve van-e az 5. képen látható módon.



UTASÍTÁSOK HASZNÁLATA

Használat és munkavégzés:

1. Ellenőrizze, hogy a fűtés nem sérült-e.
 2. Helyezze a csatlakozót az aljzatba.
3. Most nyomja meg a gombot:  a fűtés elkezdi működni. A kijelzőn megjelenik a helyiség hőmérséklete.
4. Használat után az eszköz kikapcsolásához  nyomja meg először az orded gombot. Végül húzza ki a csatlakozót az aljzattól.

Termosztát:

1. A távirányító + vagy - gombjának megnyomásával a hőmérséklet beállítása ötször villogni kezd.
2. A hőmérséklet beállítását a + vagy - gomb megnyomásával villogás közben állíthatja be. Minden gombnyomással a hőmérséklet egy fokkal nő (+) vagy csökken (-).
3. A készülék megőrzi a hőmérsékletet azáltal, hogy automatikusan be- és kikapcsol.

Időzítő:

A fűtőpanelen a jobb felső sarokban található M gomb rövid megnyomásával aktiválható az időzítő beállítás. A + vagy - gomb megnyomásával beállíthatja azt az időt, amely után a készüléknek ki kell kapcsolnia. Minden egyes megnyomással változik az órák száma. Az időzítő beállítása után várjon 5 villogást a kijelzőn, az elvégzett beállításokat a készülék megjegyzi. A kijelzőn felváltva jelenik meg a szobahőmérséklet és a beállított óraszám. A készülék a beállított óraszám után kikapcsol. A kijelző kikapcsol, ha 10 másodpercen belül nem történik változás a beállításokban. Bármelyik gomb egyszeri megnyomásával újra aktiválhatja.

Wi-Fi és alkalmazás működése:

A fűtés az okostelefonon lévő alkalmazással is vezérelhető. Ehhez a fűtőtestet Wi-Fi modemhez kell csatlakoztatni.

1. Töltse le a vezérlőalkalmazást („tuyasmart” vagy „intelligens élet”) az App Store-ból vagy az Android Marketből.
2. Nyissa meg az alkalmazást, és válassza a Regisztráció lehetőséget (1. kép)
3. Írja be mobiltelefonszámát, az országkódot már ki is töltötte az Ön számára (2. kép)
4. SMS-t kap egy ellenőrző kóddal. 60 másodpercen belül írja be ezt az ellenőrző kódot és a választott jelszót, majd válassza a megerősítést a regisztráció megerősítéséhez.
5. Az alkalmazás használatához a fűtőtestet hozzá kell adni az alkalmazáshoz. Válassza az Eszköz hozzáadása lehetőséget (3. kép)
6. Írja be a helyes Wi-Fi jelszót (4. kép)
7. Válassza a „Kis háztartási készülék” lehetőséget, majd válassza a „fűtés” lehetőséget (5. kép)
8. A fűtőn a WiFi jelzőfény (a képernyő jobb alsó sarkában található) gyorsan villog
9. Amikor a fűtés jelzőfénye gyorsan villog, válassza az App alkalmazásban: „erősítse meg, hogy a jelző gyorsan villog” (6. kép)
10. Most létrejön a kapcsolat az alkalmazás és a fűtés között (7. kép)
11. A kapcsolat sikeres létrehozása után válassza a „Kész” lehetőséget
12. Most megjelenik a fűtés működtetésére szolgáló képernyő
13. Válassza a ... elemet a vezérlő képernyő jobb felső sarkában, majd válassza a Készülék nevének módosítása lehetőséget, hogy a fűtőberendezésnek logikus nevet adjon, hogy egyértelmű legyen Ön számára, hogy melyik fűtőberendezésről van szó.
14. A fűtést most az App vezérelheti, az alkalmazásban beállíthatja a hőmérsékletet és egy hét időzítőt (8. kép).
15. A csatlakoztatás után a fűtés WiFi jelzőfénye villogni kezd és folyamatosan világít.

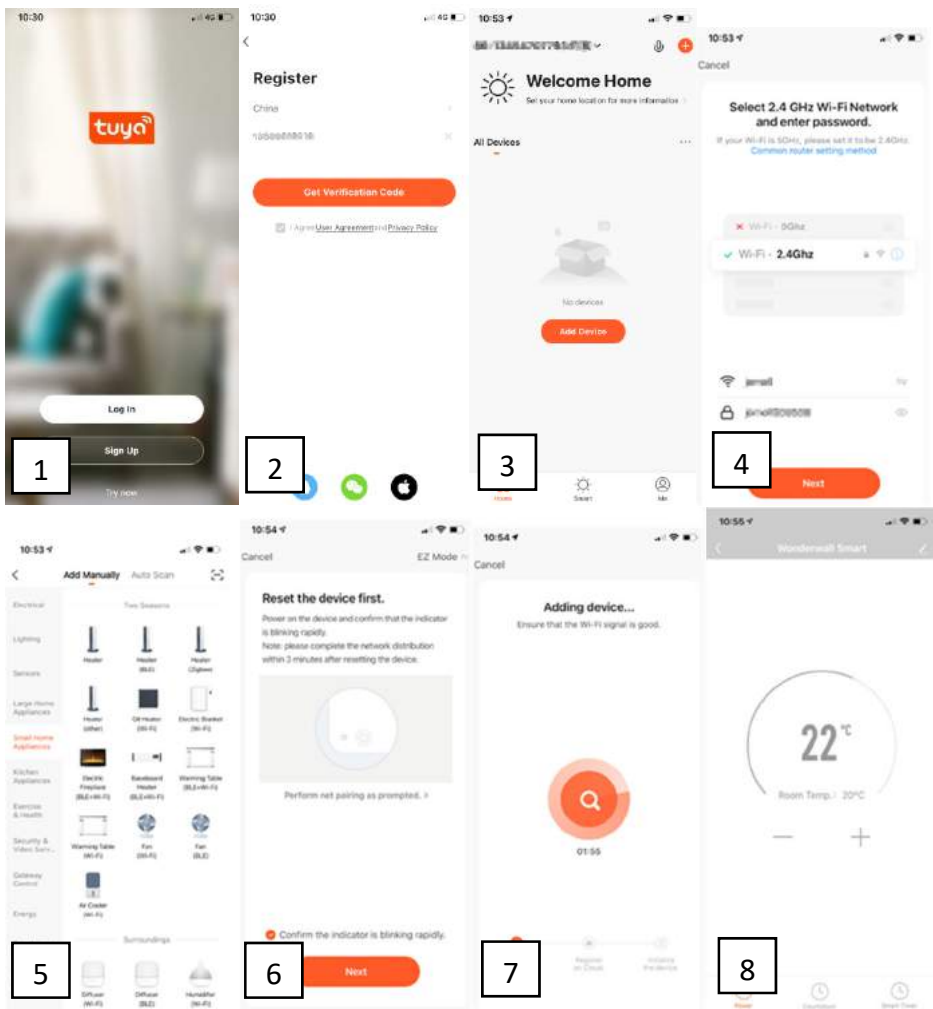

VEZÉRLŐRENDSZER LEÍRÁSA

Vezérlőpult:

1. Be- / kikapcsoló
2. Kijelző
3. Wi-Fi jelzőfény
4. Időzítő gomb
5. Hőmérséklet / időzítő FEL gomb
6. Hőmérséklet-időzítő LE gomb

Távírányító gombjai:

- +: Fel gomb
- : Le gomb
- M: Hőmérséklet-beállító gomb



: Időzítő beállítása gomb



: Bekapcsológomb

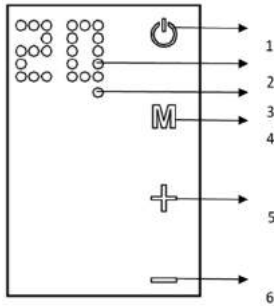

TISZTÍTÁS ÉS TÁROLÁS

A fűtélem tisztítása előtt kapcsolja ki és hagyja kihűlni. Válassza le a készülék áramellátását. A külső felületet úgy lehet megtisztítani, hogy puha, nedves ruhával átörölgjük, majd megszáritjuk. Ne használjon súroló porokat vagy bútorlakkot, mert ezek károsíthatják a felületi felületet. A fűtélem falról való eltávolításához, tisztításhoz vagy újrafestéshez csak nyissa ki a csavaros kupakot és csavarja le a csavarokat, hogy levegye a falról. Rövid ideig tartó tároláshoz csak csatlakoztassa le a fűtőtestet, és hagyja távol; hosszú távú tároláshoz szétszerelheti a falról, vagy letakarhatja valamilyen anyaggal.

HIBAELEHÁRÍTÁS

Ha a fűtés nem működik, kövesse az alábbi utasításokat:

- Ellenőrizze, hogy a megszakító vagy a biztosíték megfelelően működik-e.
- Ellenőrizze, hogy a fűtőberendezés be van-e dugva, és hogy az elektromos csatlakozó megfelelően működik-e.
- Ha az ON / OFF kapcsoló nem világít ON állásban, küldje el közvetlenül a szervizközpontba javításra.

MEGJEGYZÉS: Ha problémát tapasztal a fűtőberendezéssel, kérjük, olvassa el a garanciális információkat az utasításokhoz. **KÉRJÜK, NE FOGJON KÍNÁLNI A FŰTŐ MEGNYITÁSÁT VAGY JAVÍTNI. EZT TÖRTÉNHETI A GARANCIÁT, ÉS KÁROKAT VAGY SZEMÉLYES SÉRÜLÉSEKET OTHAT. HA A PROBLÉMA MÉG NEM TARTJA MEG, KÉRJÜK, Vegye fel a kapcsolatot a forgalmazóval.**

ÚJRAFELDOLGOZÁS



Az elektromos berendezéseket nem szabad a háztartási hulladékkal együtt megsemmisíteni, hanem a megfelelő létesítményekben kell felhasználni. A felhasználásról a termék forgalmazója vagy a helyi hatóságok adhatnak információt. Az elektromos és elektronikus berendezések hulladéka olyan anyagokat tartalmaz, amelyek nem semlegesek a természeti környezettel szemben. A nem újrahasznosított berendezések potenciálisan veszélyt jelentenek a környezetre és az emberi egészségre.

A Grupa Topex Sp. z o.o. Sp.k. kijelenti, hogy a 90-105 / 90-106 / 90-107 típusú rádióberendezés megfelel a 2014/53 / EU irányelvnek.

Az EU-megfelelőségi nyilatkozat teljes szövege a következő internetes címen érhető el:

<https://tiny.pl/r5kz9>

RO

TRADUCEREA INSTRUCȚIUNII ORIGINALE

INCALZITOR PANOU CARBON

90-105 / 90-106 / 90-107

NOTĂ: ÎNAINTE DE A UTILIZA ECHIPAMENTUL PENTRU PRIMA DATĂ, CITIȚI ACEST MANUAL DE INSTRUCȚIUNI ȘI PĂSTRAȚI-L PENTRU REFERINȚE VIITOARE. OAMENII CARE NU AU CITIT ACEASTA INSTRUCȚIUNE NU TREBUIE ASAMBLA, LUMINA, AJUSTA SAU FUNCȚIONA UNITATEA

REGULAMENTE DE SIGURANȚĂ DETALIATE

ATENȚIE!



Citiți cu atenție - Încălzitorul cu infraroșu este proiectat pentru o funcționare sigură. Cu toate acestea, instalarea, întreținerea și funcționarea încălzitorului pot fi periculoase. Respectarea următoarelor proceduri va reduce riscul de incendiu, șoc electric, rănirea persoanei și va reduce timpul de instalare la minimum .

- a) Acest aparat poate fi utilizat de copiii cu vârsta de la 8 ani și peste și de persoane cu capacități fizice, senzoriale sau mentale reduse sau lipsă de experiență și cunoștințe dacă li s-a acordat supraveghere sau instrucțiuni privind utilizarea aparatului într-un mod sigur și înțeleg pericolele implicate. Copiii nu trebuie să se joace cu aparatul. Curățarea și întreținerea utilizatorului nu trebuie făcute de copiii fără supraveghere.
- b) Nu puneți niciodată mâinile sub elementele de încălzire!

AVERTIZARE!

1. Pentru a evita supraîncălzirea, nu acoperiți încălzitorul.
2. Copiii cu vârsta mai mică de 3 ani trebuie ținuti departe dacă nu sunt supravegheați continuu.

- Copiii cu vârsta cuprinsă între 3 ani și mai puțin de 8 ani vor porni / opri aparatul numai cu condiția ca acesta să fi fost plasat sau instalat în poziția normală de funcționare prevăzută și să li se ofere supraveghere sau instrucțiuni privind utilizarea aparatului într-un mod sigur și să înțeleagă pericolele implicate. Copiii cu vârsta cuprinsă între 3 ani și mai puțin de 8 ani nu trebuie să conecteze, să regleze și să curețe aparatul sau să efectueze întreținerea utilizatorului.
- Atenție - unele părți ale acestui produs pot deveni foarte fierbinți și pot provoca arsuri. O atenție specială trebuie acordată acolo unde sunt prezenți copiii și persoanele vulnerabile.

La utilizarea aparatului electric trebuie respectate întotdeauna măsurile de bază, inclusiv cele de mai jos:

- Utilizați acest încălzitor numai așa cum este descris în acest manual. Orice altă utilizare nerecomandată de producător poate provoca incendii, șocuri electrice sau rănirea persoanelor.
- Citiți toate instrucțiunile înainte de a utiliza acest încălzitor.
- Scoateți unitatea din ambalajul său și verificați-vă dacă este în stare bună înainte de utilizare.
- Nu lăsați copiii să se joace cu părți ale ambalajului (cum ar fi pungii de plastic)
- Verificați tensiunea menajeră pentru a vă asigura că corespunde specificațiilor nominale ale încălzitorului.
- Verificați cu atenție cablul de alimentare și conectați-l înainte de utilizare, pentru a vă asigura că nu sunt deteriorate
- Nu treceți cablul sub covor. Nu acoperiți cablul cu covoaie, aleggare sau cu învelitori similare. Nu treceți cablul sub mobilă sau aparate. Aranjați cablul departe de zona de trafic și de locul în care nu va fi împiedicat.
- Încălzitorul nu este potrivit pentru utilizarea în aer liber pe vreme umedă, în băi sau în alte medii umede sau umede. Nu localizați niciodată încălzitorul acolo unde poate cădea în cadă sau în alt recipient de apă.
- Vă rugăm să rețineți că încălzitorul poate deveni foarte fierbinte și, prin urmare, trebuie așezat la o distanță sigură (1 m) de obiectele inflamabile, cum ar fi mobilierul, perdelele și altele similare.
- Nu acoperiți încălzitorul.
- Nu puneți degete sau obiecte străine în grătar în timp ce funcționează.
- Nu introduceți și nu permiteți intrarea obiectelor străine în oricare ventilație sau orificiu de evacuare, deoarece acest lucru poate provoca electrocutare, incendiu sau deteriorarea încălzitorului.
- Încălzitorul nu trebuie amplasat imediat sub o priză de perete.
- Nu conectați încălzitorul ventilatorului utilizând un temporizator de pornire / oprire sau alte echipamente care pot porni automat dispozitivul.
- Încălzitorul nu trebuie amplasat în încăperi în care sunt utilizate sau depozitate lichide sau gaze inflamabile.
- Dacă se utilizează un cablu prelungitor, acesta trebuie să fie cât mai scurt posibil și să fie întotdeauna complet extins.
- Nu utilizați acest încălzitor în imediata apropiere a unei băi, a unui duș sau a unei piscine.
- În cazul în care cablul de alimentare este deteriorat, acesta trebuie înlocuit de producător, agentul de service sau de persoane calificate în mod similar, pentru a evita un pericol.
- Nu trebuie să conectați alte aparate la aceeași priză de rețea ca încălzitorul ventilatorului.
- Asigurați-vă că încălzitorul este întotdeauna sub supraveghere și țineți copiii și animalele departe de acesta;
- Când nu utilizați aparatul pentru o lungă perioadă de timp, deconectați aparatul. Nu lăsați încălzitorul o perioadă considerabilă de timp când îl folosiți. Trageți ștecherul în afară, nu scoateți niciodată ștecherul trăgând de cablu.
- Păstrați încălzitorul departe de perdele sau de locurile în care intrarea aerului poate fi ușor blocată.
- Lăsați întotdeauna elementul de încălzire să se răcească cel puțin 10 minute înainte de a atinge tubul de încălzire sau partea adiacentă
- Pentru a preveni posibilele șocuri electrice sau curenți de scurgere, nu folosiți niciodată aparatul cu mâna umedă și nu folosiți aparatul atunci când există apă pe cablul de alimentare.
- Nu aruncați aparatele electrice ca deșeurii municipale nesortate, folosiți facilități de colectare separată. Contactați administrația locală pentru informații cu privire la sistemele de colectare disponibile. Dacă aparatul electric este aruncat în gropile de gunoi sau în halde, substanțele periculoase se pot scurge în apele subterane și pot pătrunde în lanțul alimentar, afectându-vă sănătatea și bunăstarea.
- Acest aparat nu este destinat utilizării de către persoane (inclusiv copii) cu capacități fizice, senzoriale sau mentale reduse sau cu lipsă de experiență și cunoștințe, cu excepția cazului în care li s-a acordat supravegherea sau instrucțiunile privind utilizarea aparatului de către o persoană responsabilă pentru siguranța acestora.
- Copiii trebuie supravegheați pentru a se asigura că nu se joacă cu aparatul.
- Dispozitivul montat în tavan trebuie montat la o distanță minimă de 25 cm de tavan. Dispozitivul nu trebuie să adere complet la tavan. Poate provoca supraîncălzirea și arderea dispozitivului.
- Dacă încălzitorul a fost scăpat sau deteriorat în vreun fel. Returnați-l la unitatea de service autorizată pentru examinare, reglare electrică sau mecanică sau reparare.

SPECIFICAȚII TEHNICE

Model	90-105	90-106	90-107
Putere nominală	450W	600W	720W
Tensiune nominală	230V ~ 50Hz		

LISTA DE AMBALARE

- Încălzitor
- Manual de instrucțiuni
- Telecomandă
- 2x picioare
- Accesorii pentru montare pe perete:
 - 4x șină din plastic
 - 4x șurub metalic
- Accesorii pentru montare pe tavan:
 - 4x șină din plastic
 - 4x șurub metalic
 - 4x inele O
 - 1x suport metalic tip H

ELEMENTE SUPPLEMENTARE CARE FACILITEAZĂ ASAMBLAREA - NU SUNT INCLUSE ÎN SET:

- 90-108 Suport de tavan - se potrivește panourilor 90-105 / 90-106
- 90-108-1 Suport de tavan - se potrivește panourilor 90-107
- 90-109 Picioare 2 buc - se potrivește panourilor 90-105 / 90-106 / 90-107

INSTRUCȚIUNI DE MONTARE PE PERETE

Despachetați pachetul și găsiți încălzitorul împreună cu pachetul de accesorii de montare pe perete.

1. Marcați pozițiile celor patru găuri care trebuie găurite pe perete și găuriți găurile cu burghiul (figura 1). Asigurați-vă că distanța dintre fiecare orificiu este aceeași cu orificiile rotunde de pe consolele din spatele încălzitorului.
2. Introduceți șinele de plastic care se fixează în găuri (imaginea 2).
3. Introduceți șuruburile metalice în șinele de plastic (imaginea 3).
4. Ridicați încălzitorul și îndreptați cele patru găuri rotunde de pe consolele din spatele încălzitorului către cele 4 șuruburi de pe perete (imaginea 4) și glesați șurubul din poziția A în poziția B mutând ușor încălzitorul (imaginea 5).
5. Asigurați-vă că distanța dintre partea inferioară a încălzitorului și podea nu este mai mică de 20 cm atunci când încălzitorul este instalat

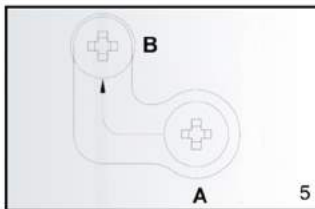
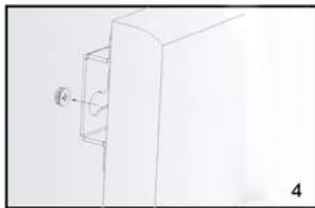
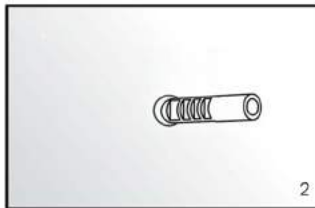
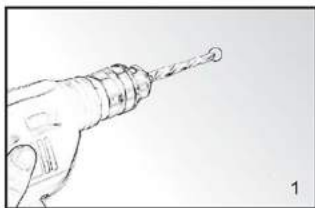

INSTRUCIUNI DE MONTARE A PLAFONULUI

Panoul de încălzire trebuie să fie la cel puțin 20 cm de toate obiectele, pereții și așa mai departe. Distanța minimă de tavan este de 4 cm, deoarece aceasta permite un flux de aer care va împiedica supraîncălzirea panoului de încălzire. Distanța minimă de la fundul panoului de încălzire la podea trebuie să fie de 185 cm. Alegeți un tavan robust, uniform, realizat din material rezistent la căldură pentru agățarea panoului de încălzire.

1. Utilizați suportul H pentru a marca găurile din tavan. Poziționați suportul H astfel încât, atunci când panoul de încălzire este instalat, distanțele minime de mai sus să fie garantate. Asigurați-vă că cadrul suspendat este instalat cu partea corectă în partea de sus. (vezi schema) Verificați și asigurați-vă că nu există cabluri în tavan înainte de găurire în punctele marcate.
2. Găuriți cu burghiul
3. Împingeți dopurile în găuri
4. Fixați șuruburile cu inelele O în dopuri prin orificiile din suportul H
5. Montați panoul pe suport și asigurați-vă că panoul este fixat așa cum se arată în imaginea 5.

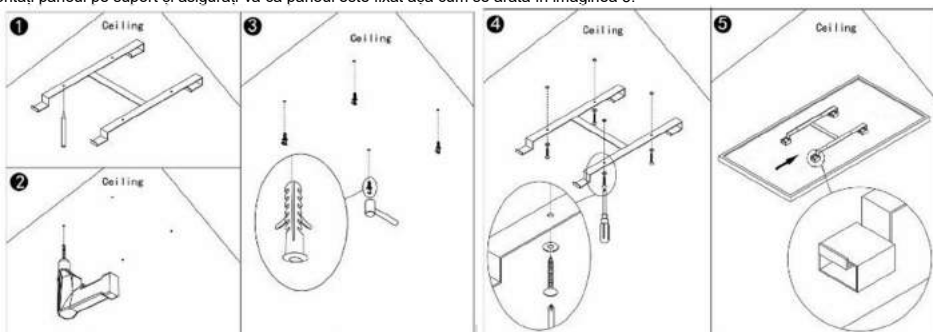

INSTRUCIUNI DE UTILIZARE

Utilizare și lucru:

1. Verificați încălzitorul pentru a vă asigura că nu este deteriorat.

2. Introduceți ștecherul în priză.

3. Apăsăți acum butonul:  Încălzitorul va începe să funcționeze. Afișajul va arăta temperatura camerei.

4. După utilizare, apăsați butonul  mai întâi pentru a opri dispozitivul. În cele din urmă scoateți ștecherul din priză.

Termostat:

1. Apăsarea butonului + sau - de pe telecomandă va face ca setarea temperaturii să clipească de cinci ori.

2. Puteți regla setarea temperaturii apăsând tasta + sau - în timp ce clipește. La fiecare apăsare a tastei, temperatura va crește (+) sau va scădea (-) cu un grad.

3. Dispozitivul va păstra setarea temperaturii pornind și oprind automat.

Temporizator:

O apăsare scurtă a butonului M, situat pe panoul de încălzire în colțul din dreapta sus, activează setarea temporizatorului. Puteți seta timpul după care aparatul trebuie să se oprească apăsând + sau -. Fiecare apăsare va modifica numărul de ore. După ce temporizatorul este setat, așteptați 5 clipi ale afișajului, setările pe care le-ați făcut vor fi reținute. Afișajul va alterna între temperatura camerei și numărul de ore setat. Aparatul se va opri după numărul de ore stabilit. Afișajul se va stinge dacă nu se modifică nimic în setări în decurs de 10 secunde. Puteți să o reactivați apăsând o dată orice buton.

Wi-Fi și funcționarea aplicației:

Încălzitorul poate fi controlat și cu o aplicație de pe smartphone. Pentru a face acest lucru, încălzitorul trebuie să fie conectat la un modem Wi-Fi.

1. Descărcați aplicația de control („tuyasmart” sau „viața inteligentă”) din App Store sau Android Market.

2. Deschideți aplicația și selectați Înscriți-vă (imaginea 1)

3. Introduceți numărul de telefon mobil, codul țării a fost deja completat pentru dvs. (imaginea 2)

4. Veți primi un SMS cu un cod de verificare. În termen de 60 de secunde, introduceți acest cod de verificare și parola aleasă și selectați confirmare pentru a confirma înregistrarea.

5. Pentru a utiliza aplicația, încălzitorul dvs. trebuie adăugat la aplicație. Selectați Adăugați dispozitiv (imaginea 3)

6. Introduceți parola Wi-Fi corectă (imaginea 4)

7. Alegeți „Micul electrocasnic”, apoi alegeți „Încălzitor” (imaginea 5)

8. Pe încălzitor, indicatorul WiFi (situat în colțul din dreapta jos al ecranului) va clipi rapid

9. Când indicatorul luminos al încălzitorului clipește rapid, selectați în aplicație: „confirmați că indicatorul clipește rapid” (imaginea 6)

10. Acum se va face o conexiune între aplicație și încălzitor (imaginea 7)

11. Selectați „Terminat” odată ce conexiunea a fost stabilită cu succes

12. Acum va apărea ecranul pentru acționarea încălzitorului

13. Selectați ... în dreapta sus în ecranul de control, apoi selectați Modificați numele dispozitivului pentru a da încălzitorului un nume logic, astfel încât să vă fie clar ce încălzitor este.

14. Încălzitorul dvs. poate fi acum controlat de aplicație, puteți seta temperatura și cronometrul de o săptămână în aplicație (imaginea 8).

15. După conectare, indicatorul luminos WiFi de pe încălzitor va înceta să clipească și să rămână aprins.

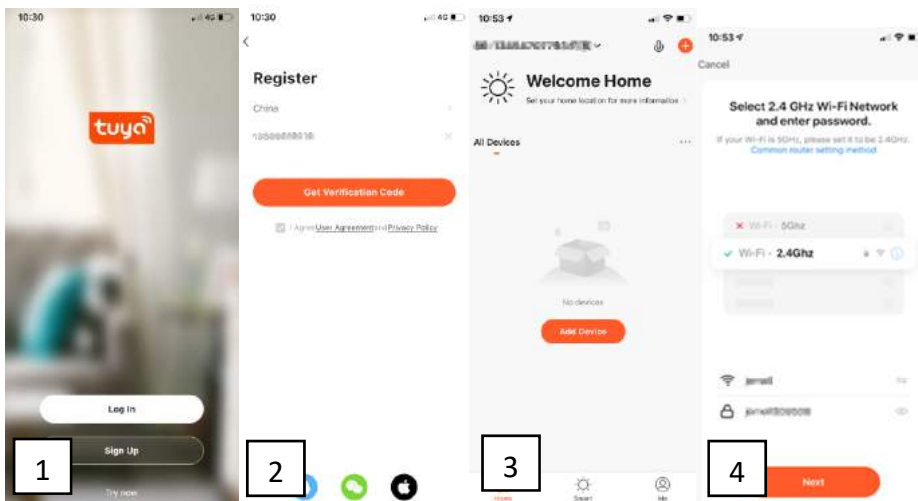

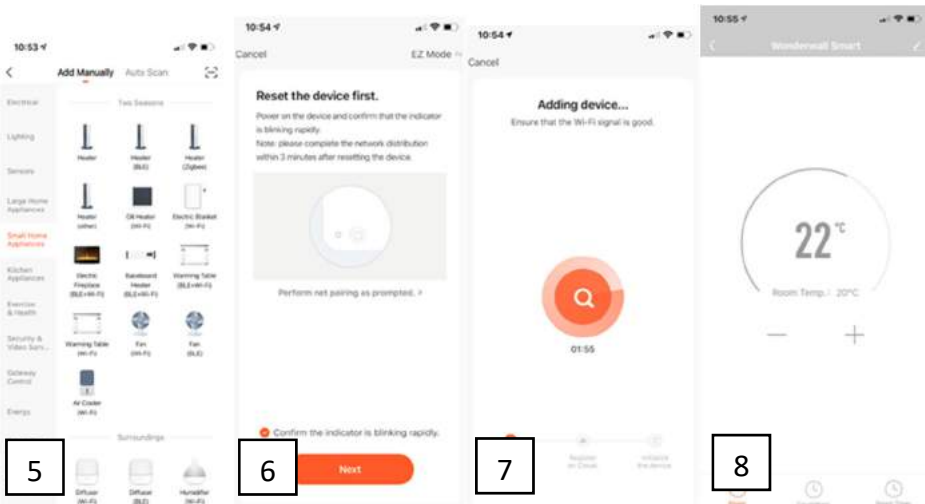

DESCRIEREA SISTEMULUI DE CONTROL

Panou de control:

1. Comutator pornire / oprire
2. Afişaj
3. Indicator luminos Wi-Fi
4. Buton cronometru
5. Tasta de temperatură / cronometru UP
6. Tasta Temporizator temperatură JOS

Butoane telecomandă:

+: Tasta Sus

-: Tasta Jos

M: Buton de setare a temperaturii

 : Buton de setare temporizator

 : Butonul de pornire

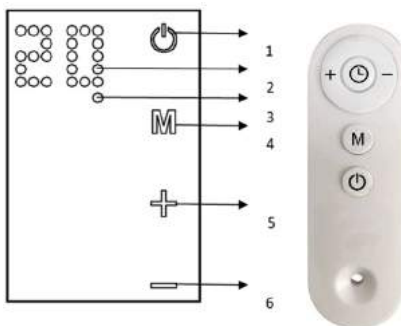

CURĂŢARE ŞI DEPOZITARE

Înainte de a curăţa încălzitorul, opriţi încălzitorul şi lăsaţi-l să se răcească. Deconectaţi alimentarea cu energie electrică a aparatului. Exteriorul poate fi curăţat ştergându-l cu o cârpă moale umedă şi apoi uscat. Nu utilizaţi pulberi abrazive de curăţat sau lustruire pentru mobilier, deoarece acest lucru poate deteriora finisajul suprafeţei. Pentru a elibera încălzitorul de perete, pentru curăţare sau redecorare, trebuie doar să deschideţi capacul şurubului şi deşurubaţi şuruburile pentru a le scoate de pe perete. Pentru depozitarea pe termen scurt, doar opriţi încălzitorul şi lăsaţi-l departe; pentru depozitare pe termen lung, îl puteți demonta de pe perete sau îl puteți acoperi cu ceva material.

DEPANARE

Dacă încălzitorul dvs. nu funcţionează, urmaţi aceste instrucţiuni:

- Asiguraţi-vă că întrerupătorul sau siguranţa funcţionează corect.
- Asiguraţi-vă că încălzitorul este conectat şi că priza electrică funcţionează corect.
- Dacă comutatorul ON / OFF nu este iluminat în poziţia ON, trimiteţi-l la centrul de service pentru reparaţii direct.

NOTĂ: DACĂ EXPERIMENTAŢI O PROBLEMĂ CU ÎNCĂLZITORUL DUMNEAVOASTRĂ, VĂ RUGĂM SĂ VEDEAŢI INFORMAŢIILE DE GARANŢIE PENTRU INSTRUCŢIUNI. Vă rugăm să nu încercaţi să deschideţi sau să reparaţi încălzitorul. FACEREA AŞA POATE ANULA GARANŢIA ŞI POATE PROVOCA DAUNE SAU VATAMARE PERSONALĂ. DACĂ PROBLEMA PERSISTĂ ÎNCĂ, CONTACTAŢI DISTRIBUTORUL.

RECICLARE



Echipamentele electrice nu trebuie aruncate la deşeurile menajere şi, în schimb, trebuie utilizate la instalaţiile corespunzătoare. Informaţiile despre utilizare pot fi furnizate de către furnizorul de produse sau de către autorităţile locale. Deşeurile de echipamente electrice şi electronice conţin substanţe care nu sunt neutre pentru mediul natural. Echipamentele care nu sunt reciclate constituie un pericol potenţial pentru mediu şi pentru sănătatea umană.

Prin prezenta, Grupa Topex Sp. z o.o. Sp.k. declară că echipamentul radio de tip 90-105 / 90-106 / 90-107 este în conformitate cu Directiva 2014/53 / UE.

Textul integral al declaraţiei de conformitate UE este disponibil la următoarea adresă de internet:

<https://tiny.pl/r5kz9>

PŘEKLAD PŮVODNÍHO POKYNU

UHLÍKOVÝ PANELOVÝ OHŘÍVAČ

90-105 / 90-106 / 90-107

POZNÁMKA: PŘED PRVNÍM POUŽITÍM ZAŘÍZENÍ, PŘEČTĚTE SI TENTO NÁVOD K POUŽITÍ A UCHOVÁVEJTE JE PRO BUDOUCÍ REFERENCI. LIDÉ, KTERÍ NEČÍTALI TENTO POKYN, BY NEMĚLI MONTOVAT, SVĚTLIT, NASTAVOVAT NEBO POUŽÍVAT JEDNOTKU

PODROBNÉ BEZPEČNOSTNÍ PŘEDPISY

POZORNOST!



Přečtěte si pozorně - Infračervený ohříváč je navržen pro bezpečný provoz. Instalace, údržba a provoz topení však mohou být nebezpečné. Dodržování následujících postupů sníží riziko požáru, úrazu elektrickým proudem, zranění osob a zkrátí dobu instalace na minimum.

a) Tento spotřebič mohou používat děti ve věku od 8 let a osoby se sníženými fyzickými, smyslovými nebo duševními schopnostmi nebo s nedostatkem zkušeností a znalostí, pokud jsou pod dohledem nebo jsou poučeny o bezpečném používání spotřebiče a rozumějí související rizika. Děti si se zařízením nesmí hrát. Čištění a uživatelskou údržbu by neměly provádět děti bez dozoru.

b) Nikdy nedávejte ruce pod topná tělesa!

VAROVÁNÍ!

1. Nezakrývejte topení, aby nedošlo k přehřátí.
2. Děti do 3 let by měly být drženy mimo dosah, pokud nejsou pod neustálým dohledem.
3. Děti ve věku od 3 let do méně než 8 let smí přístroj zapínat a vypínat pouze za předpokladu, že byl umístěn nebo instalován v určené normální provozní poloze a že jsou pod dozorem nebo poučením o bezpečném používání spotřebiče a pochopit související rizika. Děti ve věku od 3 let do méně než 8 let nesmí připojovat, regulovat a čistit spotřebič ani provádět uživatelskou údržbu.
4. Upozornění - některé části tohoto produktu se mohou velmi zahřát a způsobit popáleniny. Zvláštní pozornost je třeba věnovat přítomnosti dětí a zranitelných osob.

Při používání elektrického spotřebiče byste měli vždy dodržovat základní opatření, včetně níže:

1. Používejte tento ohříváč pouze způsobem popsaným v této příručce. Jakékoli jiné použití, které není doporučeno výrobcem, může způsobit požár, úraz elektrickým proudem nebo zranění osob.
2. Před použitím tohoto ohříváče si přečtěte všechny pokyny.
3. Před použitím vyjměte jednotku z obalu a zkontrolujte, zda je v dobrém stavu.
4. Nenechte děti hrát si s částmi obalu (například s plastovými taškami)
5. Zkontrolujte napětí v domácnosti a ujistěte se, že odpovídá jmenovité specifikaci ohříváče.
6. Před použitím pečlivě zkontrolujte napájecí kabel a zástrčku, aby nedošlo k poškození
7. Nevedte kabel pod koberec. Nezakrývejte šňůru koberci, běžící nebo podobnými kryty. Vedte kabel pod nábytek nebo přístroje. Kabel umístěte mimo dopravní prostor a tam, kde o něj nelze zakopnout.
8. Topení není vhodné pro použití venku ve vlhkém počasí, v koupelnách nebo v jiném vlhkém či vlhkém prostředí. Nikdy neumistujte ohříváč na místo, kde by mohl spadnout do vany nebo jiné nádoby na vodu.
9. Pamatujte, že ohříváč může být velmi horký, a proto by měl být umístěn v bezpečné vzdálenosti (1 m) od hořlavých předmětů, jako je nábytek, záclony apod.
10. Nezakrývejte topení.
11. Během provozu nevkládejte do grilu prsty ani cizí předměty.
12. Nezasunujte a nedovolte cizím předmětům vniknout do ventilačního nebo výfukového otvoru, protože by to mohlo způsobit úraz elektrickým proudem, požár nebo poškození ohříváče.
13. Topení nesmí být umístěno bezprostředně pod zásuvkou ve zdi.
14. Nepřipojujte topení ventilátoru pomocí časovače zapnutí / vypnutí nebo jiného zařízení, které může zařízení automaticky zapnout.
15. Ohříváč nesmí být umístěn v místnostech, kde jsou používány nebo skladovány hořlavé kapaliny nebo plyny.
16. Používáte-li prodlužovací kabel, musí být co nejkratší a musí být vždy plně natažený.
17. Nepoužívejte tento ohříváč v bezprostředním okolí vany, sprchy nebo bazénu.
18. Pokud je napájecí kabel poškozen, musí být vyměněn výrobcem, jeho servisním zástupcem nebo podobně kvalifikovanou osobou, aby se předešlo riziku.
19. Nesmíte připojovat další spotřebiče ke stejné síťové zásuvce jako ohříváč ventilátoru.
20. Zajistěte, aby topení bylo neustále pod dohledem, a udržujte od něj děti a zvířata;
21. Pokud nebudete přístroj delší dobu používat, odpojte jej ze zásuvky. Při používání nenechávejte topení po delší dobu. Vytáhněte zástrčku přímo ven, nikdy ji nevytahujte taháním za kabel.
22. Udržujte ohříváč daleko od závěsů nebo míst, kde může být snadno zablokovan přívod vzduchu.
23. Než se dotknete topné trubice nebo přilehlé části, nechtejте topné těleso alespoň 10 minut vychladnout
24. Abyste předešli možnému úrazu elektrickým proudem nebo unikajícímu proudu, nikdy nepoužívejte přístroj mokryma rukama nebo jej nepoužívejte, pokud je na napájecím kabelu voda.
25. Neodhazujte elektrické spotřebiče do netříděného komunálního odpadu, použijte zařízení pro tříděný sběr. Informace o dostupných systémech sběru vám poskytne místní vláda. Pokud jsou elektrické spotřebiče zlikvidovány na skládkách nebo skládkách, mohou nebezpečné látky unikat do podzemních vod a dostat se do potravinového řetězce, což poškozuje vaše zdraví a pohodu.
26. Toto zařízení není určeno k použití osobami (včetně dětí) se sníženými fyzickými, smyslovými nebo duševními schopnostmi nebo nedostatkem zkušeností a znalostí, pokud nebyly pod dohledem nebo poučeny o používání zařízení osobou odpovědnou za jejich bezpečnost.
27. Děti by měly být pod dohledem, aby bylo zajištěno, že si s přístrojem nebudou hrát.
28. Zařízení namontované na strop musí být namontováno v minimální vzdálenosti 25 cm od stropu. Zařízení nesmí úplně přilnout ke stropu. Může to způsobit přehřátí a spálení zařízení.
29. Pokud došlo k pádu nebo poškození topného tělesa. Vraťte jej do autorizovaného servisního střediska ke kontrole, elektrickému nebo mechanickému seržení nebo opravě.

TECHNICKÉ SPECIFIKACE

Modelka	90-105	90-106	90-107
Jmenovitý výkon	450 W	600 W	720 W
Jmenovité napětí	230 V ~ 50 Hz		

OBALOVÝ SEZNAM

- Ohříváč
- Návod k použití

- Dálkové ovládání
- 2x stopy
- Příslušenství pro montáž na zeď:
 - 4x plastová lišta
 - 4x kovový šroub
- Příslušenství pro montáž na strop:
 - 4x plastová lišta
 - 4x kovový šroub
 - 4x O-kroužky
 - 1x kovový držák typu H.

DALŠÍ PRVKY USNADŇUJÍCÍ MONTÁŽ - NEJSOU SOUČÁSTÍ SADY:

- 90-108 Stropní držák - vhodný pro panely 90-105 / 90-106
- 90-108-1 Stropní držák - vhodný pro panely 90-107
- 90-109 Nohy 2 ks - vhodné pro panely 90-105 / 90-106 / 90-107

NÁVOD K MONTÁŽI NA STĚNU

Vybalte balíček a najděte topení společně s balíčkem příslušenství pro montáž na zeď.

1. Označte na zdi polohu čtyř otvorů, které je třeba vyvrtat, a otvory vyvrtejte vrtákem (obrázek 1). Ujistěte se, že vzdálenost mezi jednotlivými otvory je stejná jako u kulatých otvorů v držácích na zadní straně ohřívače.
2. Vložte plastové lišty do otvorů (obrázek 2).
3. Vložte kovové šrouby do plastových lišt (obrázek 3).
4. Zvedněte ohřívač a nasměrujte čtyři kulaté otvory v držácích v zadní části ohřívače na 4 šrouby na zdi (obrázek 4) a lehkým pohybem ohřívače posuňte šroub z polohy A do polohy B (obrázek 5).
5. Ujistěte se, že vzdálenost mezi spodní částí ohřívače a podlahou není při instalaci ohřívače menší než 20 cm

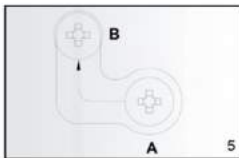
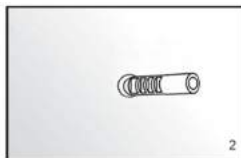

NÁVOD K MONTÁŽI STROPU

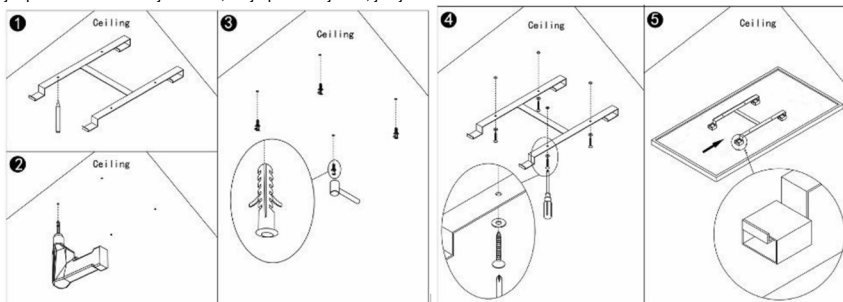

Topný panel musí být minimálně 20 cm od všech předmětů, stěn atd. Minimální vzdálenost od stropu je 4 cm, protože to umožňuje proudění vzduchu, které zabrání přehřátí topného panelu. Minimální vzdálenost od spodní části topného panelu k podlaze musí být 185 cm. Pro zavěšení topného panelu zvolte robustní, rovnoměrný strop z tepelně odolného materiálu.

1. Pomocí H-držáku označte otvory ve stropu. Umístěte H-držák tak, aby při instalaci topného panelu byly zaručeny minimální vzdálenosti výše. Ujistěte se, že je závěsný rám nainstalován správnou stranou nahoru. (viz obrázek) Před vrtním na označených místech zkontrolujte a ujistěte se, že ve stropu nejsou žádné kabely.
2. Vyvrtejte otvory vrtákem
3. Zatlačte zátky do otvorů
4. Zašroubujte šrouby s O-kroužky v zátkách otvory v H-konzole
5. Namontujte panel na držák a ujistěte se, že je panel zajištěn, jak je znázorněno na obrázku 5.



POUŽITÍ POKYNŮ

Použití a práce:

1. Zkontrolujte topení, zda není poškozené.
2. Zasuňte zástrčku do zásuvky.
3. Nyní stiskněte tlačítko:  ohřívač začne pracovat. Na displeji se zobrazí teplota v místnosti.
4. Po použití vypněte zařízení nejprve  stisknutím tlačítka na předním panelu. Nakonec vytáhněte zástrčku ze zásuvky.

Termostat:

1. Stisknutím tlačítka + nebo - na dálkovém ovladači se nastavení teploty pětkrát změří.
2. Nastavení teploty můžete upravit stisknutím blikajícího tlačítka + nebo -. Při každém stisknutí tlačítka se teplota zvýší (+) nebo sníží (-) o jeden stupeň.
3. Zařízení udrží nastavenou teplotu automatickým zapínáním a vypínáním.

Časovač:

Krátkým stisknutím tlačítka M, které se nachází na topném panelu v pravém horním rohu, aktivujete nastavení časovače. Stisknutím tlačítka + nebo - můžete nastavit dobu, po které se má přístroj vypnout. Každým stisknutím se změní počet hodin. Po nastavení časovače vyčkejte 5 bliknutí displeje, provedené nastavení se zapamatuje. Na displeji se střídatě zobrazuje pokojová teplota a nastavený počet hodin. Přístroj se po nastaveném počtu hodin vypne. Pokud během 10 sekund v nastavení nic nezměníte, displej se vypne. Můžete ji znovu aktivovat stisknutím libovolného tlačítka.

Provoz Wi-Fi a aplikaci:

- Topení lze také ovládat pomocí aplikace na vašem smartphonu. Za tímto účelem musí být ohřívač připojen k Wi-Fi modemu.
1. Stáhněte si kontrolní aplikaci („tuyasmart“ nebo „smart life“) z App Store nebo Android Market.
 2. Otevřete aplikaci a vyberte Zaregistrovat se (obrázek 1)
 3. Zadejte číslo svého mobilního telefonu, kód země již pro vás byl vyplněn (obrázek 2)
 4. Obdržíte SMS s ověřovacím kódem. Do 60 sekund zadejte tento ověřovací kód a vámi zvolené heslo a potvrďte registraci výběrem potvrzení.
 5. Abyste mohli aplikaci používat, musí být do aplikace přidán váš ohřívač. Vyberte Přidat zařízení (obrázek 3)
 6. Zadejte správné heslo Wi-Fi (obrázek 4)
 7. Vyberte „Malé domácí zařízení“ a poté „ohřívač“ (obrázek 5)
 8. Na ohřívači bude rychle blikat kontrolka WiFi (umístěná v pravém dolním rohu obrazovky)
 9. Když kontrolka na ohřívači rychle bliká, vyberte v aplikaci: „potvrďte, že indikátor rychle bliká“ (obrázek 6)
 10. Nyní bude vytvořeno spojení mezi aplikací a topením (obrázek 7)
 11. Po úspěšném připojení vyberte možnost „Hotovo“
 12. Nyní se zobrazí obrazovka ovládání topení
 13. Vyberte ... vpravo nahoře na ovládací obrazovce, poté vyberte Upravit název zařízení a dejte svému ohřívači logický název, aby vám bylo jasné, o jaký ohřívač se jedná.
 14. Váš ohřívač lze nyní ovládat pomocí aplikace, v aplikaci můžete nastavit teplotu a týdenní časovač (obrázek 8).
 15. Po připojení přestane blikat a dál svítit kontrolka WiFi na topení.

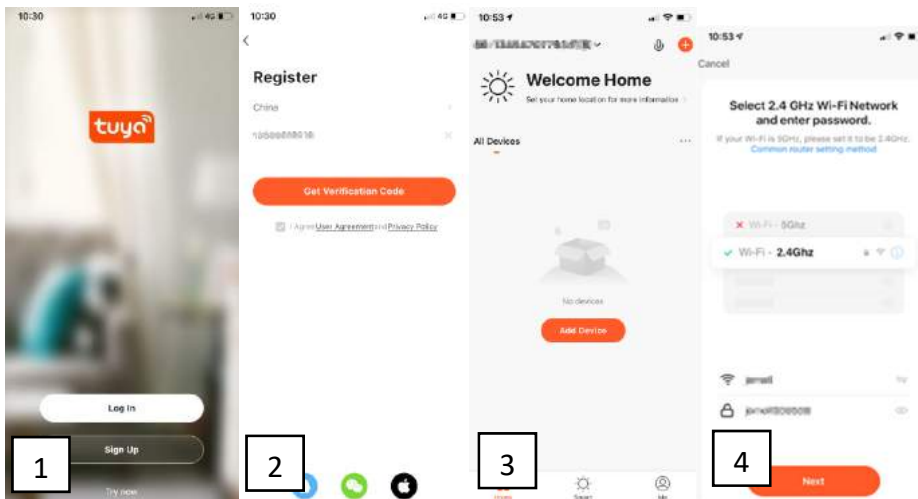

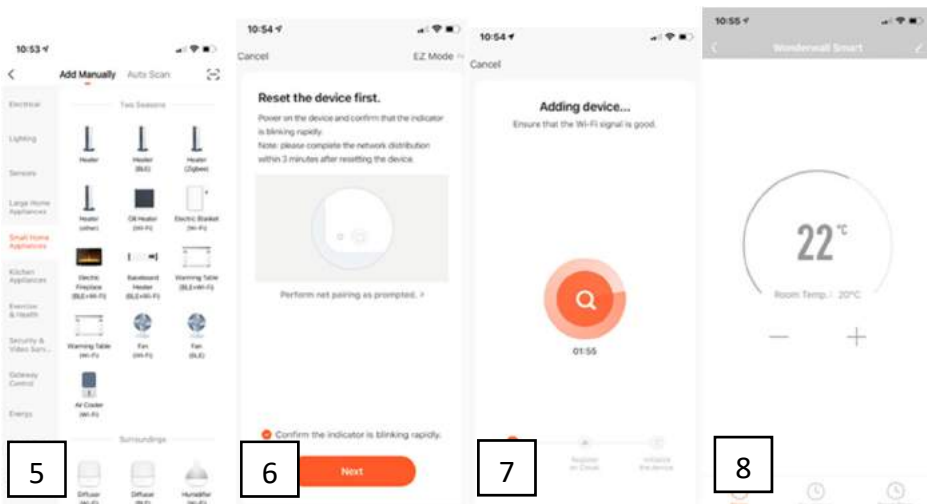

POPIS ŘÍDÍČHO SYSTÉMU

Kontrolní panel:

1. Vypínač
2. Displej
3. Kontrolka Wi-Fi
4. Tlačítko časovače
5. Tlačítko UP / Teplota / časovač
6. Tlačítko časovače teploty DOLŮ

Tlačítka dálkového ovladače:

- +: Tlačítko nahoru
- : Tlačítko dolů
- M: Tlačítko nastavení teploty
- : Tlačítko nastavení časovače
- : Tlačítko napájení

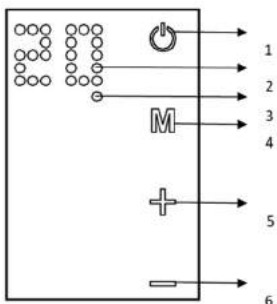

ČIŠTĚNÍ A SKLADOVÁNÍ

Před čištěním topení vypněte topení a nechte jej vychladnout. Odpojte přívod elektřiny do spotřebiče. Vnější stranu lze očistit otřením měkkým vlhkým hadříkem a poté vysušit. Nepoužívejte abrazivní čisticí prášky nebo leštido na nábytek, protože by mohlo dojít k poškození povrchové úpravy. Chcete-li topné těleso uvolnit ze zdi, vyčistit nebo vyzdobit, stačí otevřít víčko šroubového šroubu a odšroubovat šrouby, které se uvolňují ze zdi. Pro krátkodobé skladování stačí vytáhnout zástrčku a nechat ji stranou; pro dlouhodobé skladování můžete demontovat ze zdi nebo ji zakrýt nějakým materiálem.

ODSTRAŇOVÁNÍ ZÁVAD

Pokud topení nefunguje, postupujte podle těchto pokynů:

- Ujistěte se, že váš jistič nebo pojistka fungují správně.
- Ujistěte se, že je ohřívač zapojený do zásuvky a že elektrická zásuvka funguje správně.
- Pokud vypínač ON / OFF nesvítí v poloze ON, pošlete jej přímo do servisního střediska k opravě.

POZNÁMKA: POKUD ZKUŠETE PROBLÉM S OHŘÍVAČEM, PROSIM VIZ ZÁRUČNÍ INFORMACE PRO POKYNY. NEPOKOUŠEJTE SE SE OTEVŘÍT NEBO OPRAVOVAT OHŘÍVAČ. MŮŽE SE ZRUŠIT ZÁRUKA A MŮŽE ZPŮSOBIT POŠKOZENÍ NEBO ZRANĚNÍ OSOB. Pokud problém stále přetrvává, kontaktujte prosím distributora.

RECYKLACE



Elektrické zařízení nesmí být likvidováno spolu s domovním odpadem a mělo by být použito ve vhodných zařízeních. Informace o využití může poskytnout prodejce produktu nebo místní úřady. Odpad z elektrických a elektronických zařízení obsahuje látky, které nejsou neutrální vůči přírodnímu prostředí. Zařízení, které není recyklováno, představuje potenciální riziko pro životní prostředí a lidské zdraví.

Tímto Grupa Topex Sp. z o.o. Sp.k. prohlašuje, že rádiové zařízení typu 90-105 / 90-106 / 90-107 je ve shodě se směrnicí 2014/53 /

EU.

Úplné znění EU prohlášení o shodě je k dispozici na následující internetové adrese:

<https://tiny.pl/r5kz9>

PREKLAD PŮVODNÉHO POKYNU

OHRIEVAČ PANELU S UHLÍKOM

90-105 / 90-106 / 90-107

POZNÁMKA: PRED PRVÝM POUŽITÍM ZARIADENIA, PREČÍTAJTE SI TENTO NÁVOD NA POUŽITIE A USCHOVAJTE SI TO PRE BUDÚCE POSTUPY. ĽUDIA, KTORÍ NEČÍTALI TENTO POKYN, BY NEMALI MONTOVAŤ, SVETLO, NASTAVOVAŤ ALEBO POUŽÍVAŤ JEDNOTKU

PODROBNÉ BEZPEČNOSTNÉ PREDPISY

POZOR!



Prečítajte si pozorne - Infračervený ohrievač je navrhnutý pre bezpečnú prevádzku. Inštalácia, údržba a prevádzka ohrievača môžu byť napriek tomu nebezpečné. Dodržiavanie nasledujúcich postupov zníži riziko požiaru, úrazu elektrickým prúdom, zranenia osôb a dobu inštalácie minimalizuje na minimum.

a) Tento spotrebič môžu používať deti vo veku od 8 rokov a osoby so zníženými fyzickými, zmyslovými alebo duševnými schopnosťami alebo s nedostatkom skúseností a znalostí, ak boli pod dozorom alebo poučením o bezpečnom používaní spotrebiča a porozumeli mu. súvisiace riziká. Deti sa so spotrebičom nesmú hrať. Čistenie a údržbu užívateľa nesmú vykonávať deti bez dozoru.

b) Nikdy nedávajte ruky pod vykurovacie telesá!

VÝSTRAHA!

1. Nezakrývajte ohrievač, aby nedošlo k prehriatiu.
2. Deti mladšie ako 3 roky by mali byť mimo dosahu nepretržitého dohľadu.
3. Deti vo veku od 3 rokov do menej ako 8 rokov smú prístroj zapínať a vypínať iba za predpokladu, že bol umiestnený alebo nainštalovaný v určenej normálnej prevádzkovej polohe a pokiaľ sú pod dozorom alebo poučením o bezpečnom používaní prístroja a pochopí súvisiace riziká. Deti vo veku od 3 rokov do 8 rokov nesmú prístroj pripájať, regulovať a čistiť alebo vykonávať jeho údržbu.
4. Pozor - niektoré časti tohto produktu sa môžu veľmi zahriať a spôsobiť popáleniny. Osobitná pozornosť sa musí venovať miestu, kde sa nachádzajú deti a zraniteľné osoby.

Pri používaní elektrického spotrebiča by ste mali vždy dodržiavať základné bezpečnostné opatrenia, vrátane nasledujúcich:

1. Tento ohrievač používajte iba podľa pokynov v tejto príručke. Akékoľvek iné použitie, ktoré nie je odporúčané výrobcom, môže spôsobiť požiar, úraz elektrickým prúdom alebo zranenie osôb.
2. Pred použitím tohto ohrievača si prečítajte všetky pokyny.
3. Pred použitím vyberte jednotku z obalu a skontrolujte, či je v dobrom stave.
4. Nenechajte deti hrať sa s časťami obalu (napríklad s plastovými taškami).
5. Skontrolujte napätie v domácnosti a ubezpečte sa, že zodpovedá menovitým hodnotám ohrievača.
6. Pred použitím starostlivo skontrolujte napájací kábel a zástrčku, aby ste sa ubezpečili, že nie sú poškodené
7. Nevedte kábel pod koberec. Nezakrývajte šnúru kobercami, bežcami alebo podobnými krytinami. Neukladajte kábel pod nábytok alebo prístroje. Umiestnite kábel mimo dopravnú oblasť a tam, kde o ne nemôže zakopnúť.
8. Ohrievač nie je vhodný na použitie vonku vo vlhkom počasí, v kúpeľniach alebo v inom vlhkom alebo vlhkom prostredí. Nikdy neumiestňujte ohrievač na miesto, kde by mohol spadnúť do vane alebo inej nádrhy s vodou.
9. Nezabudnite, že ohrievač môže byť veľmi horúci, a preto by mal byť umiestnený v bezpečnej vzdialenosti (1 m) od horľavých predmetov, ako je nábytok, záclony a podobne.
10. Nezakrývajte ohrievač.
11. Počas prevádzky nekladajte do grilu prsty ani cudzie predmety.
12. Nezasúvajte a nenechajte cudzie predmety vniknúť do ventilačných alebo výfukových otvorov, pretože by to mohlo spôsobiť úraz elektrickým prúdom, požiar alebo poškodenie ohrievača.
13. Ohrievač nesmie byť umiestnený bezprostredne pod sieťovou zásuvkou.
14. Nepripájajte ohrievač ventilátora pomocou časovača zapnutia / vypnutia alebo iného zariadenia, ktoré môže automaticky zapnúť prístroj.
15. Ohrievač nesmie byť umiestnený v miestnostiach, kde sa používajú alebo skladujú horľavé kvapaliny alebo plyny.
16. Ak sa používa predlžovací kábel, musí byť čo najkratší a vždy úplne natiahnutý.
17. Nepoužívajte tento ohrievač v bezprostrednom okolí vane, sprchy alebo bazény.
18. Ak je napájací kábel poškodený, musí ho vymeniť výrobca, jeho servisný pracovník alebo podobne kvalifikované osoby, aby sa zabránilo riziku.
19. K rovnakej elektrickej zásuvke ako ohrievač ventilátora nesmiete pripájať ďalšie spotrebiče.
20. Uistite sa, že je ohrievač neustále pod dohľadom a aby k nim neboli prístupné deti ani zvieratá;
21. Ak prístroj dlhšiu dobu nepoužívate, odpojte ho od siete. Keď je ohrievač v prevádzke, nenechávajte ho príliš dlho. Vytiahnite zástrčku priamo, nikdy ju nevyťahujte ťahaním za kábel.
22. Udržujte ohrievač ďaleko od závesov alebo miest, kde je možné ľahko zablokovať prívod vzduchu.
23. Vykurovacie teleso vždy nechajte vychladnúť najmenej 10 minút predtým, ako sa dotknete vykurovacej trubice alebo susednej časti
24. Aby ste zabránili možnému úrazu elektrickým prúdom alebo unikajúcejmu prúdu, nikdy nepoužívajte prístroj mokrymi rukami alebo ho nepoužívajte, ak je na napájacom kábli voda.
25. Nelikvidujte elektrické spotrebiče ako netriedený komunálny odpad, použite zariadenia na separovaný zber. Informácie o dostupných systémoch zberu vám poskytne miestna samospráva. Pri likvidácii elektrického zariadenia na skládkach alebo na skládkach môžu nebezpečné látky unikať do podzemných vôd a dostať sa do potravinového reťazca a poškodiť vaše zdravie a pohodu.
26. Tento spotrebič nie je určený na použitie osobami (vrátane detí) so zníženými fyzickými, zmyslovými alebo duševnými schopnosťami alebo s nedostatkom skúseností a znalostí, pokiaľ na ne nie je dohľad alebo inštrukcií o používaní spotrebiča vykonaná osobou zodpovednou za ich bezpečnosť.
27. Deti by mali byť pod dozorom, aby sa zabezpečilo, že sa so spotrebičom nebudú hrať.
28. Zariadenie namontované na strop musí byť namontované v minimálnej vzdialenosti 25 cm od stropu. Zariadenie nesmie úplne priliehať k stropu. Môže to spôsobiť prehriatie a popálenie zariadenia.
29. Ak ohrievač spadol alebo sa nejako poškodil. Vráťte ho do autorizovaného servisného strediska na kontrolu, elektrické alebo mechanické nastavenie alebo opravu.

TECHNICKÉ ŠPECIFIKÁCIE

Model	90-105	90-106	90-107
Menovitý výkon	450W	600W	720W
Menovité napätie	230 ~ 50Hz		

OBALOVÝ ZOZNAM

- Ohrievač

- Návod na použitie
- Diaľkové ovládanie
- 2x stopa
- Príslušenstvo pre montáž na stenu:
 - 4x plastová koľajnica
 - 4x kovová skrutka
- Príslušenstvo pre montáž na strop:
 - 4x plastová koľajnica
 - 4x kovová skrutka
 - 4x O-krúžky
 - 1x kovová konzola typu H

ĎALŠIE PRVKY ULAHČUJÚCE MONTÁŽ - NIE SÚ SÚČASŤOU SADY:

- 90-108 Stropný držiak - vhodný pre panely 90-105 / 90-106
- 90-108-1 Stropný držiak - vhodný pre panely 90-107
- 90-109 Nohy 2 ks - vhodné pre panely 90-105 / 90-106 / 90-107

NÁVOD NA MONTÁŽ NA STENU

Vybalte balenie a nájdite ohrievač spolu s balíkom príslušenstva na montáž na stenu.

1. Označte na stene polohu štyroch otvorov, ktoré sa majú vyvŕtať, a vyvŕtajte otvory vrtákom (obrázok 1). Uistite sa, že vzdialenosť medzi každým otvorom je rovnaká ako okružle otvory v konzolách na zadnej strane ohrievača.

2. Vložte plastové koľajnice zapadajúce do otvorov (obrázok 2).

3. Vložte kovové skrutky do plastových koľajníc (obrázok 3).

4. Zdvíhnite ohrievač a nasmerujte štyri okrúhle otvory v konzolách v zadnej časti ohrievača na 4 skrutky na stene (obrázok 4) a jemným pohybom ohrievača posuňte skrutku z polohy A do polohy B. (obrázok 5).

5. Uistite sa, že vzdialenosť medzi spodnou časťou ohrievača a podlahou nie je menšia ako 20 cm, keď je nainštalovaný ohrievač

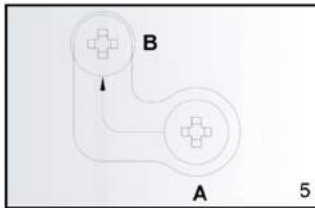
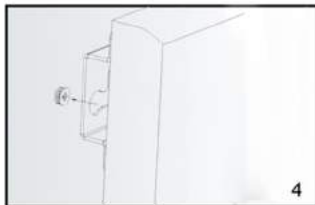
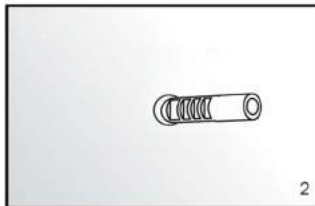
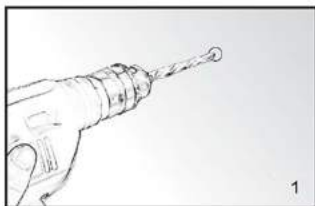

POKYNY NA MONTÁŽ STROPU

Vykurovací panel musí byť minimálne 20 cm od všetkých predmetov, stien atď. Minimálna vzdialenosť od stropu je 4 cm, pretože to umožňuje prúdenie vzduchu, ktoré zabráni prehriatiu vykurovacieho panelu. Minimálna vzdialenosť od spodnej časti vykurovacieho panelu k podlahe musí byť 185 cm. Na zavesenie vykurovacieho panelu zvolte stabilný, rovnomerný strop z tepelne odolného materiálu.

1. Pomocou H-konzoly označte otvory v strope. Umiestnite H-konzolu tak, aby pri inštalácii vykurovacieho panelu boli zaručené vyššie uvedené minimálne vzdialenosti. Uistite sa, že je závesný rám nainštalovaný správnou stranou nahor. (pozri schému) Pred vŕtaním na označených miestach skontrolujte a ubezpečte sa, že v strope nie sú káble.

2. Vyvŕtajte otvory vrtákom

3. Zatlačte zátky do otvorov

4. Skrutky s O-krúžkami v zátkách zaistíte otvormi v konzole H.

5. Namontujte panel na konzolu a zaistíte, aby bol panel zaistený, ako je to znázornené na obrázku 5.

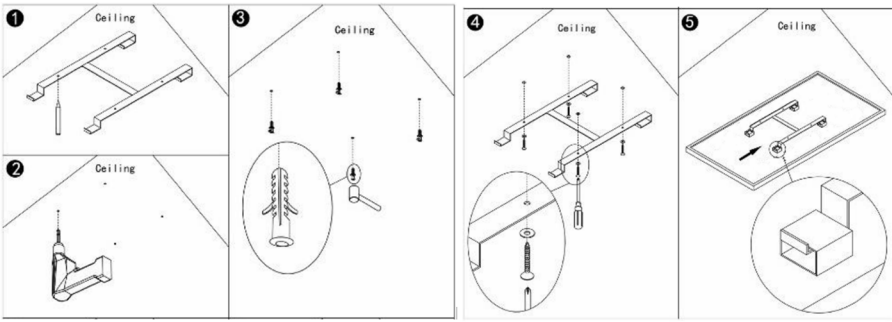

POUŽITIE POKYNOV

Použitie a práca:

1. Skontrolujte ohrievač, či nie je poškodený.
2. Zasuňte zástrčku do zásuvky.

3. Teraz stlačte tlačidlo: ohrievač začne pracovať. Na displeji sa zobrazí teplota v miestnosti.

4. Po použití vypnite prístroj najskôr stlačením tlačidla najskôr v polohe orded. Nakoniec vytiahnite zástrčku zo zásuvky.

Termostat:

1. Stlačením tlačidla + alebo - na diaľkovom ovládači sa nastavenie teploty päťkrát rozblíka.
2. Teplotu môžete upraviť stlačením blikajúceho tlačidla + alebo -. Každým stlačením tlačidla sa teplota zvýši (+) alebo zníži (-) o jeden stupeň.
3. Zariadenie si udrží nastavenú teplotu automatickým zapínaním a vypínaním.

Časovač:

Krátkym stlačením tlačidla M, ktoré sa nachádza na vyhrievacom paneli v pravom hornom rohu, sa aktivuje nastavenie časovača. Stlačením tlačidla + alebo - môžete nastaviť čas, po ktorom sa má jednotka vypnúť. Každým stlačením tlačidla sa zmení počet hodín. Po nastavení časovača počkajte na 5 bliknutí displeja, vykonané nastavenia sa zapamätajú. Na displeji sa bude striedavo zobrazovať izbová teplota a nastavený počet hodín. Jednotka sa vypne po nastavenom počte hodín. Ak sa v priebehu 10 sekúnd v nastaveniach nič nezmení, displej sa vypne. Môžete ho opätovne aktivovať stlačením ľubovoľného tlačidla.

Wi-Fi a prevádzka aplikácií:

Ohrievač je možné ovládať aj pomocou aplikácie vo vašom smartfóne. Aby ste to dosiahli, musí byť ohrievač pripojený k modemu Wi-Fi.

1. Stiahnite si ovládaciu aplikáciu („tuyasmart“ alebo „smart life“) z obchodu App Store alebo Android Market.
2. Otvorte aplikáciu a vyberte Zaregistrovať sa (obrázok 1)
3. Zadajte číslo svojho mobilného telefónu, kód krajiny už pre vás bol vyplnený (obrázok 2)
4. Dostanete SMS s overovacím kódom. Do 60 sekúnd zadajte tento verifikačný kód a vami vybrané heslo a výberom položky potvrdiť potvrdte registráciu.
5. Aby ste mohli používať aplikáciu, musí byť o nej pridaný váš ohrievač. Vyberte Pridať zariadenie (obrázok 3)
6. Zadajte správne heslo Wi-Fi (obrázok 4)
7. Vyberte „Malé domáce spotrebiče“ a potom „ohrievač“ (obrázok 5)
8. Na ohrievači bude rýchlo blikáť kontrolka WiFi (umiestnená v pravom dolnom rohu obrazovky)
9. Keď kontrolka na ohrievači rýchlo bliká, zvolte v aplikácii: „potvrdte, že indikátor rýchlo bliká“ (obrázok 6)
10. Teraz sa vytvorí spojenie medzi aplikáciou a ohrievačom (obrázok 7)
11. Po úspešnom vytvorení spojenia vyberte možnosť Hotovo
12. Zobrazí sa obrazovka pre obsluhu ohrievača
13. Vyberte ... vpravo hore na ovládacej obrazovke a potom vyberte položku Upraviť názov zariadenia, aby ste svojmu ohrievaču dali logický názov, aby vám bolo jasné, o aký ohrievač ide.
14. Váš ohrievač je teraz možné ovládať pomocou aplikácie, v aplikácii môžete nastaviť teplotu a týždenný časovač (obrázok 8).
15. Po pripojení prestane kontrolka WiFi na ohrievači blikáť a bude svietiť ďalej.

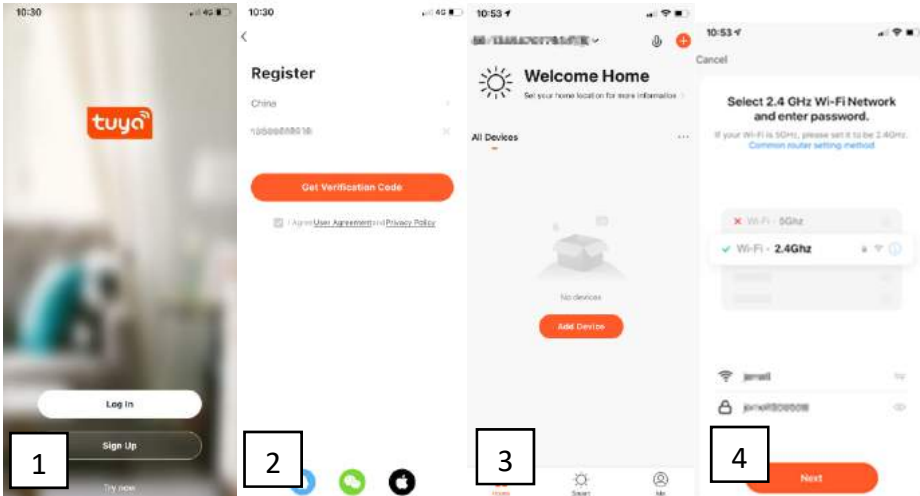

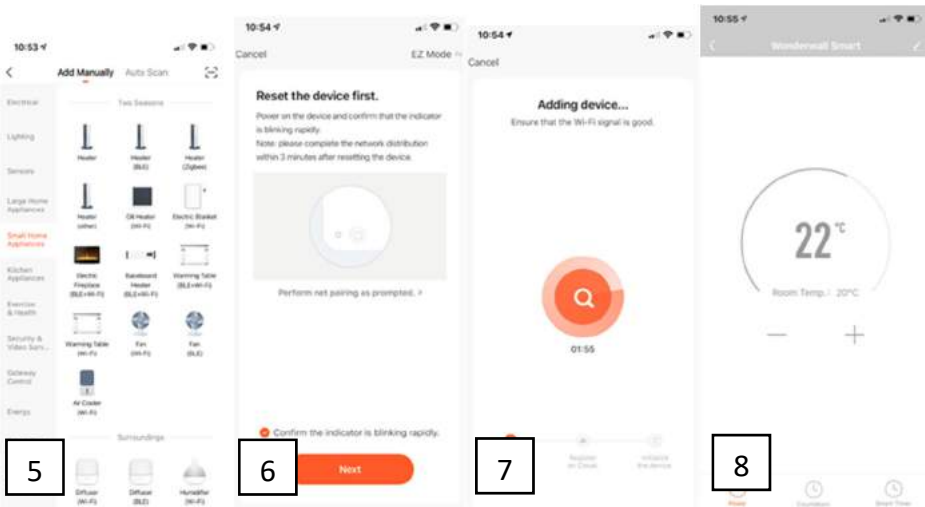

POPIS RIADIACEHO SYSTÉMU

Ovládací panel:

1. Vypínač
2. Displej
3. Kontrolka Wi-Fi
4. Tlačidlo časovača
5. Klávesa UP / Teplota / časovač
6. Tlačidlo DOWN pre časovač teploty

Tlačidlá diaľkového ovládača:

- +: Klávese hore
- : Tlačidlo nadol
- M: Tlačidlo nastavenia teploty
- : Tlačidlo nastavenia časovača
- : Vypínač

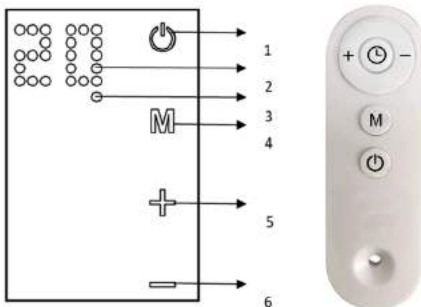

ČISTENIE A ÚDRŽBA

Pred vyčistením ohrievača ho vypnite a nechajte vychladnúť. Odpojte spotrebič od elektrickej energie. Vonkajšiu stranu je možné očistiť mäkkou vlhkou handričkou a potom vysušiť. Nepoužívajte abrazívne čistiace prášky alebo leštido na nábytok, pretože by to mohlo poškodiť povrchovú úpravu. Ak chcete ohrievač uvoľniť zo steny, vyčistíte ho alebo vymaľujete, jednoducho otvorte krytku skrutky a odskrutkujte skrutky, ktoré sa dajú preč zo steny. Pre krátkodobé uskladnenie stačí kúrenie odpojiť a odložiť; pre dlhodobé skladovanie môžete demontovať zo steny alebo ju zakryť nejakým materiálom.

RIEŠENIE PROBLÉMOV

Ak váš ohrievač nefunguje, postupujte podľa týchto pokynov:

- Uistite sa, že váš istič alebo poistka fungujú správne.
- Uistite sa, že je ohrievač zapojený do elektrickej siete a že elektrická zásuvka funguje správne.
- Ak vypínač ON / OFF nesvieti v polohe ON, pošlite ho priamo do servisného strediska na opravu.

POZNÁMKA: AK ZAŽIJETE PROBLÉM S VAŠIM VYKUROVACÍM TELESOM, PREČÍTAJTE SI, PROSÍM, ZÁRUČNÉ INFORMÁCIE. NEPOKÚŠAJTE SA, ŽE SA NEOTVÁRAJTE A NEDOPRAVUJTE OHRIEVAČ. PRI TOMTO PRÍPADE MÔŽE ZRUŠIŤ ZÁRUKU A MÔŽE SPÔSOBIŤ POŠKODENIE ALEBO OSOBNÉ ZRANENIE. AK PROBLÉM STÁLE PRETRVÁVA, KONTAKTUJTE DISTRIBÚTORA.

RECYKLÁCIA



Elektrické zariadenie sa nesmie likvidovať spolu s domovým odpadom a malo by sa používať v príslušných zariadeniach. Informácie o využití môže poskytnúť predajca produktu alebo miestne úrady. Odpad z elektrického a elektronického zariadenia obsahuje látky, ktoré nie sú neutrálne voči prírodnému prostrediu. Nerecyklované zariadenie predstavuje potenciálne nebezpečenstvo pre životné prostredie a zdravie ľudí.

Týmto spoločnosť Grupa Topex Sp. z o.o. Sp.kh vyhlasuje, že rádiové zariadenie typu 90-105 / 90-106 / 90-107 je v súlade so smernicou 2014/53 / EÚ. Plné znenie vyhlásenia o zhode EÚ je k dispozícii na tejto internetovej adrese:

<https://tiny.pl/r5kz9>

PREVOD IZVORNEGA NAVODILA

OGREVALNI GRELEC

90-105 / 90-106 / 90-107

OPOMBA: PRED PRVO UPORABO OPREME PREBERITE TA NAVODILA ZA UPORABO IN NJEGOVO HRAJITE ZA PRIHODNJO REFERENCO. LJUDI, KI NISO PREBERILI NAVODIL, NE SMEJO SESTAVLJATI, SVETLITI, PRILAGODITI ALI UPORABITI ENOTE

PODROBNI VARNOSTNI PREDPISI

POZOR!



Previdno preberite - Infrardeči grelec je zasnovan za varno delovanje. Kljub temu so lahko namestitve, vzdrževanje in delovanje grelca nevarni. Upoštevanje naslednjih postopkov bo zmanjšalo nevarnost požara, električnega udara, telesne poškodbe in čas namestitve na najnižji možni ravni.

- a) Ta aparat lahko uporabljajo otroci, stari od 8 let in več, ter osebe z zmanjšanimi fizičnimi, senzoričnimi ali duševnimi sposobnostmi ali pomanjkanjem izkušenj in znanja, če so dobili nadzor ali navodila v zvezi z varno uporabo naprave in razumejo nevarnosti. Otroci se ne smejo igrati z aparatom. Otroci ne smejo izvajati čiščenja in vzdrževanja brez nadzora.
- b) Nikoli ne polagajte rok pod grelne elemente!

OPOZORILO!

- Da se izognete pregrevanju, grelnika ne pokrivajte.
- Otroke, mlajše od 3 let, je treba hraniti stran, razen če jih nenehno nadzirajo.
- Otroci, stari od 3 let in manj kot 8 let, smejo aparat vklopiti / izklopiti le pod pogojem, da je bil postavljen ali nameščen v predvidenem običajnem delovnem položaju in je bil pod nadzorom ali navodil glede varne uporabe naprave in razumeti nevarnosti. Otroci, stari od 3 let in manj kot 8 let, ne smejo priključevati, regulirati in čistiti naprave ali izvajati vzdrževanja uporabnika.
- Pozor - nekateri deli tega izdelka se lahko zelo segrejejo in povzročijo opekline. Posebno pozornost je treba nameniti tam, kjer so prisotni otroci in ranljivi ljudje.

Pri uporabi električne naprave je treba vedno upoštevati osnovne varnostne ukrepe, vključno s spodaj:

- Uporabljajte samo ta grelec, kot je opisano v teh navodilih. Vsaka druga uporaba, ki je ni priporočil proizvajalec, lahko povzroči požar, električni udar ali telesne poškodbe.
- Pred uporabo tega grelnika preberite vsa navodila.
- Odstranite enoto iz embalaže in pred uporabo preverite, ali je v dobrem stanju.
- Otrokom ne dovolite, da se igrajo z deli embalaže (kot so plastične vrečke)
- Preverite napetost v gospodinjstvu, da se ujema z nazivno specifikacijo naprave.
- Pred uporabo natančno preverite napajalni kabel in vtič, da se ne poškodujeta
- Kabla ne potegnite pod preprogo. Kabla ne prekrivajte s preprogami, tekači ali podobnimi oblogami. Kabla ne napeljte pod pohištvo ali naprave. Vrvico namestite stran od prometnega območja in tam, kjer se ne bo spotaknil.
- Grelec ni primeren za uporabo na prostem v vlažnem vremenu, v kopalnicah ali v drugih mokrih ali vlažnih okoljih. Nikoli ne postavljajte grelnika, kjer lahko pade v kad ali drugo posodo za vodo.
- Upošteвайте, da se grelec lahko zelo segreje in ga je zato treba postaviti na varno razdaljo (1 m) od vnetljivih predmetov, kot so pohištvo, zavese in podobno.
- Ne prekrivajte grelca.
- Med delovanjem ne vstavljajte prstov ali tujih predmetov v rešetko.
- Ne vstavljajte in ne dovolite, da bi tuji predmeti prodrili v odprtino za prezračevanje ali izpušne pline, saj lahko grelnik povzroči električni udar, požar ali škodo.
- Grelec ne sme biti nameščen tik pod vtičnico.
- Ne priključujte grelnika ventilatorja s časovnikom za vklop / izklop ali drugo opremo, ki lahko samodejno vklopi napravo.
- Grelnika ne smete postavljati v prostore, kjer se uporabljajo ali shranjujejo vnetljive tekočine ali plini.
- Če uporabljate podaljšek, mora biti čim krajši in vedno v celoti iztegnjen.
- Tega grelnika ne uporabljajte v neposredni bližini kopeli, prhe ali bazena.
- Če je napajalni kabel poškodovan, ga mora zamenjati proizvajalec, njegov servis ali podobno usposobljene osebe, da se izognete nevarnosti.
- Drugih aparatov ne smete priključiti na isto omrežno vtičnico kot grelnik ventilatorja.
- Poskrbite, da je grelnik vedno pod nadzorom, otroke in živali pa stran od njega;
- Če aparata ne uporabljate dlje časa, izključite aparat. Med uporabo ne puščajte grelnika dalj časa. Izvlecite vtič naravnost, nikoli ga ne odstranite tako, da povlečete kabel.
- Grelnika ne hranite daleč stran od zaves ali mest, kjer je dovod zraka enostavno blokiran.
- Vedno pustite, da se grelni element ohladi vsaj 10 minut, preden se dotaknete grelne cevi ali sosednjega dela
- Naprave nikoli ne uporabljajte z mokrimi rokami in je ne uporabljajte, če je na napajalnem kablu voda, da preprečite električni udar ali uhajanje toka.
- Električnih naprav ne odvrzite med nesortirane komunalne odpadke, uporabljajte prostore za ločeno zbiranje. Za informacije o razpoložljivih sistemih zbiranja se obrnite na lokalno upravo. Če električni aparat odvržete na odlagališča ali smetišča, lahko nevarne snovi uhajajo v podtalnico in pridejo v prehranjevalno verigo, kar škoduje vašemu zdravju in dobremu počutju.
- Ta naprava ni namenjena za uporabo osebam (vključno z otroki) z zmanjšanimi fizičnimi, senzoričnimi ali duševnimi sposobnostmi ali pomanjkanjem izkušenj in znanja, razen če jim oseba, odgovorna za njihovo varnost, daje nadzor ali navodila v zvezi z uporabo aparata.
- Otroke je treba nadzorovati, da se ne igrajo z aparatom.
- Stropna naprava mora biti nameščena na najmanj 25 cm od stropa. Naprava se ne sme popolnoma držati stropa. Lahko povzroči pregrevanje in opekline naprave.
- Če je grelnik padel ali kakor koli poškodovan. Vrnite ga pooblaščenemu servisu za pregled, električno ali mehansko nastavitvev ali popravilo.

TEHNIČNE SPECIFIKACIJE

Model	90-105	90-106	90-107
Nazivna moč	450W	600W	720W
Nazivna napetost	230V ~ 50Hz		

SEZNAM PAKIRANJA

- Grelec
- Navodila
- Daljinec
- 2x čevlji

- Pripomočki za pritrnitev na steno:
 - 4x plastična tirnica
 - 4x kovinski vijak
- Pripomočki za montažo na strop:
 - 4x plastična tirnica
 - 4x kovinski vijak
 - 4x tesnilni obročki
 - 1x kovinski nosilec tipa H

DODATNI ELEMENTI ZA LAŽJE SESTAVLJANJE - NISO VKLJUČENI V KOMPLET:

- - 90-108 Stropni nosilec - ustreza ploščam 90-105 / 90-106
- - 90-108-1 Stropni nosilec - ustreza ploščam 90-107
- - 90-109 Noge 2 kosa - ustrezajo ploščam 90-105 / 90-106 / 90-107

NAVODILO ZA MONTAŽO STEN

Razpakirajte svoj paket in poiščite grelec skupaj s paketom dodatkov za pritrnitev na steno.

1. Označite položaje štirih luknj, ki jih je treba izvrtati na steni, in izvrtajte luknje s svedom (slika 1). Prepričajte se, da je razdalja med posameznimi luknjami enaka kot okrogle luknje na nosilcih na zadnji strani grelca.
2. V luknje vstavite plastične tirnice (slika 2).
3. Vstavite kovinske vijake v plastične tirnice (slika 3).
4. Dvignite grelec in usmerite štiri okrogle luknje na nosilcih na zadnji strani grelnika na 4 vijake na steni (slika 4) in vijak potisnite iz položaja A v položaj B, tako da grelec rahlo premaknete (slika 5).
5. Ko je grelec nameščen, mora biti razdalja med dnom grelca in tlemi najmanj 20 cm

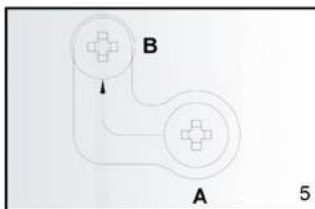
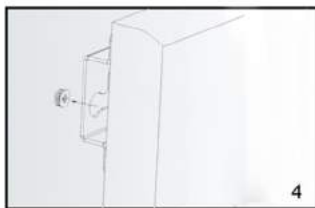
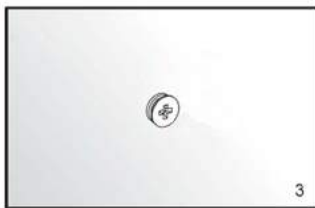
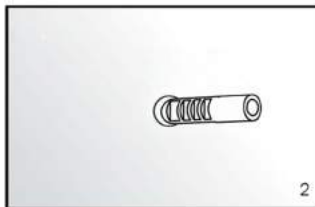
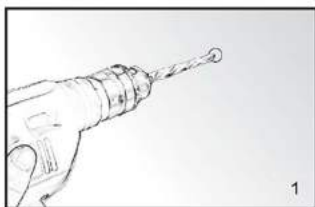

NAVODILO ZA MONTAŽO STROPOV

Grelna plošča mora biti oddaljena najmanj 20 cm od vseh predmetov, sten in tako naprej. Najmanjša razdalja od stropa je 4 cm, saj to omogoča pretok zraka, ki preprečuje pregrevanje grelne plošče. Najmanjša razdalja od dna grelne plošče do tal mora biti 185 cm. Za obešanje grelne plošče izberite trden, enakomeren strop iz toplotno varnega materiala.

1. Z nosilcem H označite luknje na stropu. H-nosilec postavite tako, da bodo ob namestitvi grelne plošče zagotovljene najmanjše razdalje zgoraj. Prepričajte se, da je viseči okvir nameščen s pravilno stranjo do vrha. (glejte diagram) Pred vrtanjem na označenih mestih preverite in se prepričajte, da v stropu ni kablov.
2. Izvrtajte luknje s svedom
3. Potisnite čepi v luknje
4. Privijte vijake z O-obročki v čepih skozi luknje v H-nosilcu
5. Pritrdite ploščo na nosilec in zagotovite, da je plošča pritrjena, kot je prikazano na sliki 5.

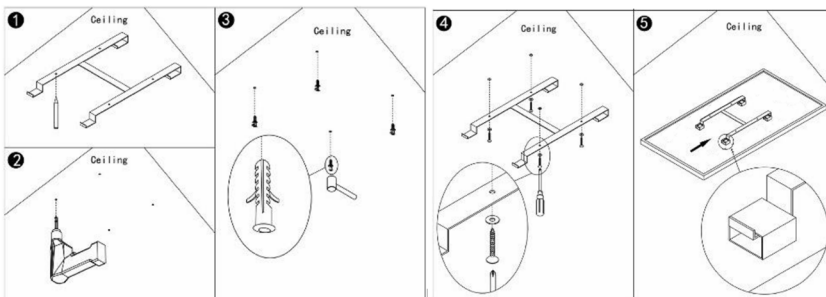

UPORABA NAVODIL

Uporaba in delo:

1. Preverite, ali grelnik ni poškodovan.
2. Vtič vtaknite v vtičnico.

3. Zdaj pritisnite gumb: grelec bo začel delovati. Na zaslonu se prikaže sobna temperatura.

4. Po uporabi najprej zaporedoma pritisnite gumb, da napravo izklopite. Končno odstranite vtič iz vtičnice.

Termostat:

1. S pritiskom na gumb + ali - na daljinskem upravljalniku bo nastavev temperature petkrat utripnila.
2. Nastavev temperature lahko prilagodite s pritiskom na tipko + ali -, medtem ko utripa. Z vsakim pritiskom na tipko se temperatura zviša (+) ali zniža (-) za eno stopinjo.
3. Naprava bo ohranila nastavev temperature s samodejnim vklopom in izklopom.

Časovnik:

S kratkim pritiskom na gumb M, ki se nahaja na ogrevalni plošči, aktivirate nastavev časovnika. S pritiskom na tipko + ali - lahko nastavite čas, po katerem naj se naprava izklopi. Z vsakim pritiskom se spremeni število ur. Ko je časovnik nastavljen, počakajte na 5 utripov na zaslonu, nastavitve, ki ste jih opravili, se bodo zapomnile. Na zaslonu se izmenično prikazujeta sobna temperatura in nastavljeno število ur. Enota se izklopi po nastavljenem številu ur. Prikaz se izklopi, če v 10 sekundah v nastavitvah ne spremenite ničesar. Ponovno jo lahko aktivirate z enim pritiskom na kateri koli gumb.

Wi-Fi in delovanje aplikacij:

Grelnik lahko nadzirate tudi z aplikacijo na vašem pametnem telefonu. Če želite to narediti, mora biti grelec povezan z modemom Wi-Fi.

1. Prenesite nadzorno aplikacijo („tuyasmart“ ali „smart life“) iz trgovine App Store ali Android market.
2. Odprite aplikacijo in izberite Prijava (slika 1)
3. Vnesite številko mobilnega telefona, koda države je že izpolnjena za vas (slika 2)
4. Prejeli boste SMS s potrditveno kodo. V 60 sekundah vnesite to kodo za preverjanje in izbrano geslo ter izberite potrditev, da potrdite registracijo.
5. Če želite uporabljati aplikacijo, morate v aplikacijo dodati vaš grelec. Izberite Dodaj napravo (slika 3)
6. Vnesite pravilno geslo za Wi-Fi (slika 4)
7. Izberite "Mali gospodinjski aparat", nato izberite "grelec" (slika 5)
8. Na grelcu bo lučka WiFi (v desnem spodnjem kotu zaslona) hitro utripala
9. Ko lučka na grelniku hitro utripa, v aplikaciji izberite: »potrdite, da indikator hitro utripa« (slika 6)
10. Zdaj bo vzpostavljena povezava med aplikacijo in grelcem (slika 7)
11. Ko je povezava uspešno vzpostavljena, izberite »Končano«
12. Zdaj se prikaže zaslon za upravljanje grelca
13. Izberite ... zgoraj desno na nadzornem zaslonu, nato izberite Spremeni ime naprave, da grelniku dodelite logično ime, da vam bo jasno, za kateri grelnik gre.
14. Vaš grelec lahko zdaj nadzoruje aplikacija, v aplikaciji lahko nastavite temperaturo in enotedenski časovnik (slika 8).
15. Po vzpostavljeni povezavi lučka WiFi na grelniku ne bo več utripala in še naprej svetila.

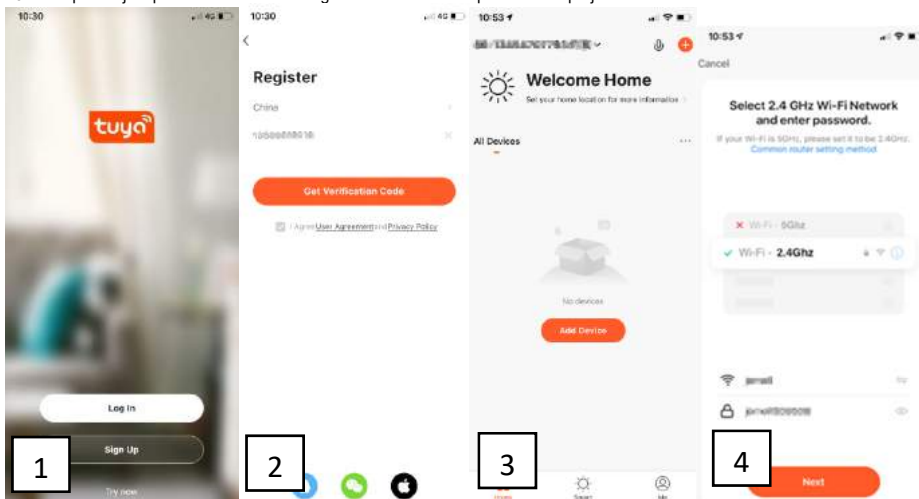

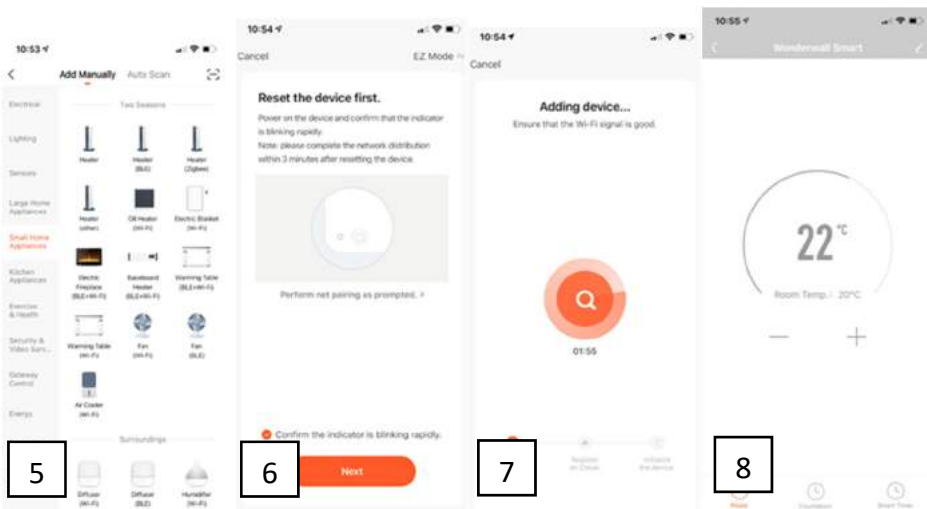

OPIS NADZORNEGA SISTEMA

Nadzorna plošča:

1. Stikalo za vklop / izklop
2. Zaslon
3. Lučka Wi-Fi
4. Gumb časovnika
5. Tipka GOR za temperaturo / časovnik
6. Tipka DOL navzdol za merilnik temperature

Gumbi daljinskega upravljalnika:

+: Tipka gor

-: tipka dol

M: Gumb za nastavitve temperature

 : Gumb za nastavitve časovnika

 : Gumb za prižig

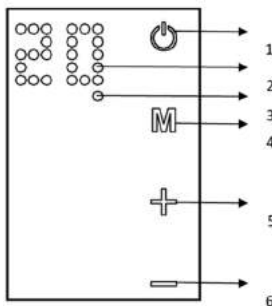

ČIŠČENJE IN SKLADIŠČENJE

Pred čiščenjem grelnika ga izključite in pustite, da se ohladi. Odklopite napajanje naprave. Zunanost lahko očistite tako, da jo obrišete z mehko vlažno krpo in nato posušite. Ne uporabljajte abrazivnih čistilnih praškov ali lakov za pohištvo, saj lahko to poškoduje površino. Če želite grelec sprostiti iz stene, za čiščenje ali preново preprosto odprite pokrov vijahnega vijaka in odvijte vijake, da vzletite s stene. Za kratkotrajno shranjevanje preprosto izključite grelec in ga pustite stran; za dolgoročno shranjevanje lahko demontirate s stene ali jo pokrijete z nekaj materiala.

ODPRAVLJANJE TEŽAV

Če grelec ne deluje, sledite naslednjim navodilom:

- Prepričajte se, da odklopnik ali varovalka deluje pravilno.
- Prepričajte se, da je grelec priklopljen in da električna vtičnica deluje pravilno.
- Če stikalo za vklop / izklop ne sveti v položaju VKLOP, ga pošljite v servisni center na popravilo.

OPOMBA: ČE DOŽIVITE TEŽAVO S SVOJIM GREJALCEM, OGLEJTE GARANCIJSKE INFORMACIJE ZA NAVODILA. PROSIMO, DA SE NE ODPIRATE ALI POPRAVITE GREJALCA. TAKO LAHKO IZPOVRATI GARANCIJO IN LAHKO POVZROČI ŠKODO ALI OSEBNO ŠKODO. Če se težava še vedno vztraja, se obrnite na distributerja.

RECIKLIRANJE



Električne opreme ne smete odvreči med gospodinjne odpadke, temveč jo je treba uporabljati v ustreznih objektih. Informacije o uporabi lahko zagotovi prodajalec izdelka ali lokalne oblasti. Odpadna električna in elektronska oprema vsebuje snovi, ki niso nevtralne do naravnega okolja. Oprema, ki se ne reciklira, predstavlja potencialno nevarnost za okolje in zdravje ljudi.

Skupina Topex Sp. z o.o. Sp.k. izjavlja, da je radijska oprema tipa 90-105 / 90-106 / 90-107 v skladu z Direktivo 2014/53 / EU. Celotno besedilo izjave EU o skladnosti je na voljo na naslednjem spletnem naslovu:

<https://tiny.pl/r5kz9>

ORIGINALIOS INSTRUKCIJOS VERTIMAS

Anglies plokščių šildytuvais

90-105 / 90-106 / 90-107

PASTABA: PRIEŠ ĮRANGOS NAUDOJIMĄ PIRMA kartą perskaitykite šį INSTRUKCIJOS VADOVĄ ir LAIKYKITE ATEITIES NUORODOS ŽMONĖS, NESKAITYDAMI ŠIOS INSTRUKCIJOS, NETURĖTŲ SURINKTI, APŠVIETI, REGULIUOTI ARBA NAUDOTI VIENETĄ

IŠSAMI SAUGOS REGLAMENTAI

DĖMESIO!



Perskaitykite atidžiai - infraraudonųjų spindulių šildytuvais sukurtas saugiam naudojimui. Nepaisant to, šildytuvo montavimas, priežiūra ir eksploatavimas gali būti pavojingi. Laikydami šiuos procedūras, sumažinsite gaisro, elektros smūgio, sužeidimų riziką ir sumažinsite montavimo laiką.

a) Šį prietaisą gali naudoti vaikai nuo 8 metų ir vyrai, turintys ribotas fizines, jutimines ar psichines galimybes arba neturintys patirties ir žinių, jei jiems buvo prižiūrima ar mokoma saugiai naudotis prietaisu ir jie supranta susijusius pavojus. Vaikai negali žaisti su šiuo prietaisu. Vaikai negali valyti ir prižiūrėti juos be priežiūros.

b) Niekada nedėkite rankų po kaitinimo elementais!

ĮSPĖJIMAS!

1. Kad išvengtumėte perkaitimo, neuždenkite šildytuvo.
2. Jaunesni nei 3 metų vaikai turėtų būti laikomi atokiai, nebent jie būtų nuolat prižiūrimi.
3. 3 metų ir jaunesni nei 8 metų vaikai gali įjungti / išjungti prietaisą tik tuo atveju, jei jis buvo pastatytas arba sumontuotas įprasto darbo vietoje ir jiems buvo prižiūrima ar nurodoma, kaip prietaisą naudoti saugiai, ir suprasti susijusius pavojus. Vaikai nuo 3 metų iki jaunesni nei 8 metų neturi jungti, reguliuoti ir nevalyti prietaiso ar atlikti technines priežiūras.
4. Atsargiai - kai kurios šio produkto dalys gali labai įkaisti ir sukelti nudegimus. Ypačingai dėmesys turi būti skiriamas ten, kur yra vaikai ir pažeidžiami žmonės.

Naudojant elektros prietaisą, visada reikia laikytis pagrindinių atsargumo priemonių, įskaitant šias:

1. Šį šildytuvą naudokite tik taip, kaip aprašyta šiame vadove. Bet koks kitas gamintojo nerekomenduojamas naudojimas gali sukelti gaisrą, elektros šoką ar sužaloti žmones.
2. Prieš naudodami šį šildytuvą, perskaitykite visas instrukcijas.
3. Prieš naudodami išimkite pakuotės vieneto formą ir patikrinkite, ar ji geros būklės.
4. Neleiskite vaikams žaisti su pakuotės dalimis (pavyzdžiui, plastikiniais maišeliais)
5. Patikrinkite buitinę įtampą, kad įsitikintumėte, jog ji atitinka vardinę šildytuvo specifikaciją.
6. Prieš naudodami atidžiai patikrinkite maitinimo laidą ir kištuką, kad įsitikintumėte, jog jie nepažeisti
7. Nelaikykite laido po kilimine danga. Neuždenkite laido mėtymo kilimėliais, bėgeliais ar panašiomis dangomis. Nenukreipkite laido po baldais ar prietaisais. Laidą išdėstykite toliau nuo eismo zonos ir ten, kur jis nebus užkluptas.
8. Šildytuvais netinka naudoti lauke, esant drėgnam orui, vonios kambariuose ar kitose drėgnoje ar drėgnoje aplinkoje. Niekada nestatykite šildytuvo ten, kur jis gali patekti į vonią ar kitą vandens indą.
9. Atkreipkite dėmesį, kad šildytuvais gali labai įkaisti, todėl ji reikia pastatyti atstumu (1 m) nuo degių daiktų, tokių kaip baldai, užuolaidos ir panašiai.
10. Neuždenkite šildytuvo.
11. Veikdami nedėkite pirštų ar pašalinių daiktų į grotelės.
12. Neįdėkite ir neleiskite pašaliniams daiktams patekti į ventiliacijos ar išmetimo angas, nes tai gali sukelti elektros smūgį, gaisrą arba pakenkti šildytuvui.
13. Šildytuvais neturi būti iškart po sieniniu lizdu.
14. Nejunkite ventiliatoriaus šildytuvais naudodami įjungimo / išjungimo laikmatį ar kitą įrangą, kuri gali automatiškai įjungti prietaisą.
15. Šildytuvais negalima statyti patalpose, kuriose naudojami ar saugomi degūs skysčiai ar dujos.
16. Jei naudojamas prailginimo laidas, jis turi būti kuo trumpesnis ir visada būti visiškai ištemptas.
17. Nenaudokite šio šildytuvo šalia vonios, dušo ar baseino.
18. Jei pažeistas maitinimo laidas, norint išvengti pavojaus, jį turi pakeisti gamintojas, jo techninės priežiūros atstovas arba panašiai kvalifikuoti asmenys.
19. Negalite prijungti kitų prietaisų prie to paties tinklo lizdo kaip ir ventiliatoriaus šildytuvais.
20. Įsitikinkite, kad šildytuvais visada yra prižiūrimas, o vaikai ir gyvūnai turi būti atokiai nuo jo;
21. Kai ilgą laiką nenaudojate prietaiso, atjunkite jį nuo maitinimo tinklo. Nepalikite šildytuvo ilgą laiką, kai jį naudojate. Ištraukite kištuką tiesiai į šorę, niekada neatimkite kištuko, traukdami už laido.
22. Šildytuvą laikykite toli nuo užuolaidų ar vietose, kur oro angą galima lengvai užblokuoti.
23. Visada leiskite kaitinimo elementui atvėsti mažiausiai 10 minučių, prieš paliesdami šildytuvo vamzdelį ar šalia jo esančią dalį
24. Kad išvengtumėte galimo elektros smūgio ar nuotėkio srovės, niekada nenaudokite prietaiso šlapią ranka ir neveikite, kai ant maitinimo laido yra vandens.
25. Neišmeskite elektros prietaisų kaip nerūšiuotų komunalinių atliekų, naudokite atskirus surinkimo įrenginius. Kreipkitės į savo vietos valdžią, jei norite gauti informacijos apie turimas surinkimo stacijas. Jei elektriniai prietaisai išmesti į sąvartynus ar sąvartynus, pavojingos medžiagos gali patekti į gruntinio vandenis ir patekti į maisto grandinę, pakenkdamas jūsų sveikatai ir gerovei.
26. Šis prietaisas nėra skirtas asmenims (įskaitant vaikus), kurių fizinės, jutimines ar psichinės galimybės yra silpnos arba trūksta patirties ir žinių, nebent už jų saugą atsakingas asmuo visus prižiūrėjo ar nurodė, kaip naudoti prietaisą.
27. Vaikus reikia prižiūrėti, kad jie nežaistų su prietaisu.
28. Ant lubų tvirtinamas įtaisas turi būti sumontuotas mažiausiai 25 cm atstumu nuo lubų. Prietaisais neturi visiškai laikytis lubų. Tai gali sukelti prietaiso perkaitimą ir deginimą.
29. Jei šildytuvais buvo numestas ar kaip nors sugadintas. Nusisukite jį į įgalotą techninės priežiūros įstaigą apžiūrai, elektriniam ar mechaniniam reguliavimui ar remontui.

TECHNINĖS SPECIFIKACIJOS

Modelis	90-105	90-106	90-107
Vardinė galia	450W	600W	720W
Nominali įtampa	230 V ~ 50 Hz		

PAKAVIMO SĄRAŠAS

- Šildytuvais
- Instrukcijų vadovas
- Nuotolinio valdymo pultas

- 2x pėdos
- Sienų tvirtinimo priedai:
 - 4x plastikinis bėgis
 - 4x metalinis varžtas
- Lubų tvirtinimo priedai:
 - 4x plastikinis bėgis
 - 4x metalinis varžtas
 - 4x sandarinimo žiedai
 - 1x H tipo metalinis laikiklis

PAPILDOMI ELEMENTAI, PALENGVINANTYS SURINKIMĄ - Į RINKINĮ NEJEINA:

- 90-108 Lubų laikiklis - tinka plokštėms 90-105 / 90-106
- 90-108-1 Lubų laikiklis - tinka plokštėms 90-107
- 90-109 Kojos 2 vnt. - tinka plokštėms 90-105 / 90-106 / 90-107

Sienų montavimo instrukcija

Išpakuokite pakuotę ir suraskite šildytuvą kartu su tvirtinimo prie sienos priedų paketu.

1. Pažymėkite keturių skylių, kurias reikia išgręžti, vietas ant sienos ir gręžkite skylės gręžtuvu (1 pav.). Įsitinkinkite, kad atstumas tarp kiekvienos skylės yra toks pat, kaip apvalios skylės ant laikiklių, esančių šildytuvo gale.
2. Į skylutes įkiškite plastikinius bėgius (2 pav.).
3. Įkiškite metalinius varžtus į plastikinius bėgius (3 pav.).
4. Pakelkite šildytuvą ir nukreipkite keturias apvalias skylės ant kronšteinų, esančių šildytuvo gale, prie 4 varžtų, esančių ant sienos (4 pav.), ir pastumkite varžtą iš A padėties į B padėtį, šiek tiek pastumdami šildytuvą (5 pav.).
5. Įsitinkinkite, kad atstumas tarp šildytuvo dugno ir grindų yra ne mažesnis kaip 20 cm, kai sumontuotas šildytuvas

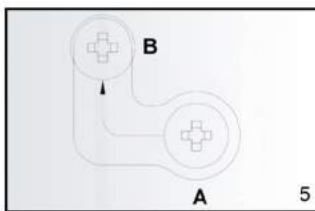
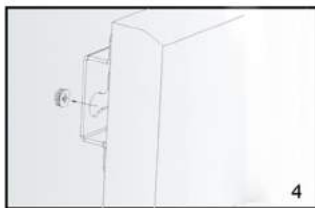
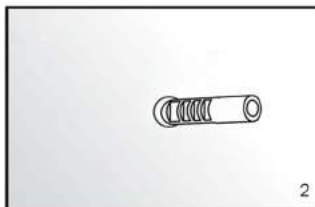
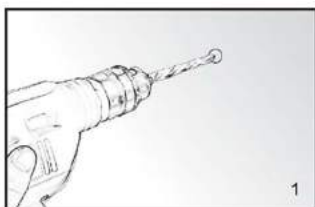

LUBŲ MONTAVIMO INSTRUKCIJA

Šildymo skydelis turi būti bent 20 cm atstumu nuo visų daiktų, sienų ir pan. Mažiausias atstumas nuo lubų yra 4 cm, nes tai leidžia oro srautą, kuris apsaugo šildymo skydą nuo perkaitimo. Mažiausias atstumas nuo šildymo skydo apačios iki grindų turi būti 185 cm. Šildymo skydui pakabinti pasirinkite tvirtas, lygias lubas, pagamintas iš karščiui atsparios medžiagos.

1. H laikiklius pažymėkite lubų skylutes. H laikiklį pastatykite taip, kad, sumontavus šildymo skydą, būtų garantuoti mažiausi atstumai aukščiau. Įsitinkinkite, kad pakabinamas rėmas sumontuotas teisinga puse į viršų. (Žr. schemą) Prieš gręždami pažymėtose vietose patikrinkite ir įsitinkinkite, kad lubose nėra kabelių.
2. Gręžkite skylutes gręžtuvu
3. Įkiškite kištukus į skylutes
4. Užveržkite varžtus O formos žiedais kištukuose per skylutes H laikiklyje
5. Uždėkite skydą ant laikiklio ir įsitinkinkite, kad skydelis pritvirtintas, kaip parodyta 5 paveiksle.

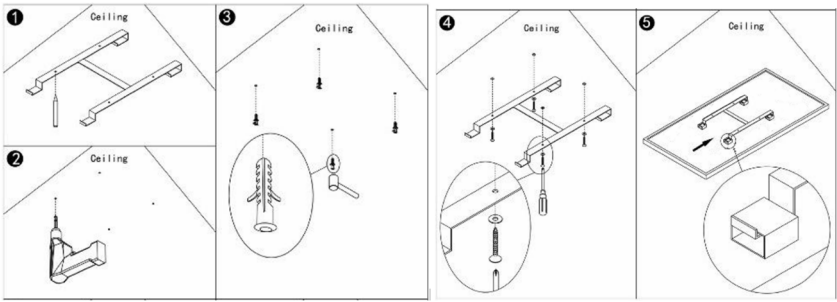

NAUDOJIMAS INSTRUKCIJOS

Naudojimas ir darbas:

1. Patikrinkite, ar šildytuvus nėra pažeistas.
2. Įkiškite kištuką į lizdą.

3. Dabar paspauskite mygtuką šildytuvus pradės veikti. Ekране bus rodoma kambario temperatūra.

4. Po naudojimo pirmiausia paspauskite mygtuką orded, kad išjungtumėte įrenginį. Galiausiai ištraukite kištuką iš lizdo.

Termostatas:

1. Paspaudus nuotolinio valdymo pulto mygtuką + arba -, temperatūros nustatymas mirksės penkis kartus.
2. Temperatūros nustatymą galite reguliuoti paspausdami + arba - mygtuką, kol jis mirksi. Kiekvieną mygtuką paspaudus, temperatūra bus padidinta (+) arba sumažinta (-) vienu laipsniu.
3. Prietaisas išlaikys temperatūros nustatymą automatiškai įsijungdamas ir išjungdamas.

Laikmatis:

Trumpai paspaudus mygtuką M, esantį šildymo skydelio viršutiniame dešiniajame kampe, įjungiamas laikmačio nustatymas. Laiką, po kurio įrenginys turėtų išsijungti, galite nustatyti paspausdami + arba -. Kiekvienas paspaudimas pakeis valandų skaičių. Nustatę laikmatį, palaukite, kol ekrane pasirodys 5 mirksniai, ir jūs užtikrinatysite, kad nustatymai bus įsiminti. Ekrane pakaitomis rodoma kambario temperatūra ir nustatytas valandų skaičius. Įrenginys išsijungs po nustatyto valandų skaičiaus. Ekranas išsijungs, jei per 10 sekundžių nustatymuose nieko nepakeisite. Jį galite vėl įjungti vieną kartą paspausdami bet kurį mygtuką.

Wi-Fi ir programos veikimas:

Šildytuvą taip pat galima valdyti programėle išmaniajame telefone. Norėdami tai padaryti, šildytuvus turi būti prijungtas prie „Wi-Fi“ modemo.

1. Atsisiųskite valdymo programą („tuyasmart“ arba „smart life“) iš „App Store“ arba „Android Market“.
2. Atidarykite programą ir pasirinkite Prisiregistruoti (1 nuotrauka).
3. Įveskite savo mobiliojo telefono numerį, šalies kodas jau buvo užpildytas (2 pav.)
4. Gausite SMS su patvirtinimo kodu. Per 60 sekundžių įveskite šį patvirtinimo kodą ir pasirinktą slaptažodį ir pasirinkite patvirtinti, kad patvirtintumėte registraciją.
5. Norint naudotis programa, jūsų šildytuvus turi būti pridėtas prie programos. Pasirinkite Pridėti įrenginį (3 nuotrauka)
6. Įveskite teisingą „Wi-Fi“ slaptažodį (4 pav.)
7. Pasirinkite „Mažoji buitinė technika“, tada pasirinkite „šildytuvus“ (5 pav.)
8. Ant šildytuvo greitai mirksės „WiFi“ indikatorius lemputė (esanti dešiniajame apatiniame ekrano kampe)
9. Kai indikatorius lemputė mirksi greitai, programėlėje pasirinkite: „patvirtinkite, kad indikatorius greitai mirksi“ (6 pav.)
10. Dabar bus sujungtas „App“ ir šildytuvai (7 pav.)
11. Pasirinkite „Atlikta“, kai ryšys bus sėkmingai užmegztas
12. Dabar pasirodys šildytuvo naudojimo ekranas
13. Valdymo ekrano viršuje dešinėje pasirinkite „...“, tada pasirinkite Keisti įrenginio pavadinimą, kad suteiktumėte šildytuvui loginį pavadinimą, kad jums būtų aišku, kuris šildytuvus.
14. Dabar jūsų šildytuvą gali valdyti programa, programoje galite nustatyti temperatūrą ir vienos savaitės laikmatį (8 pav.)
15. Prijungus, „WiFi“ indikatorius lemputė ant šildytuvo nustos mirksėti ir toliau degs.

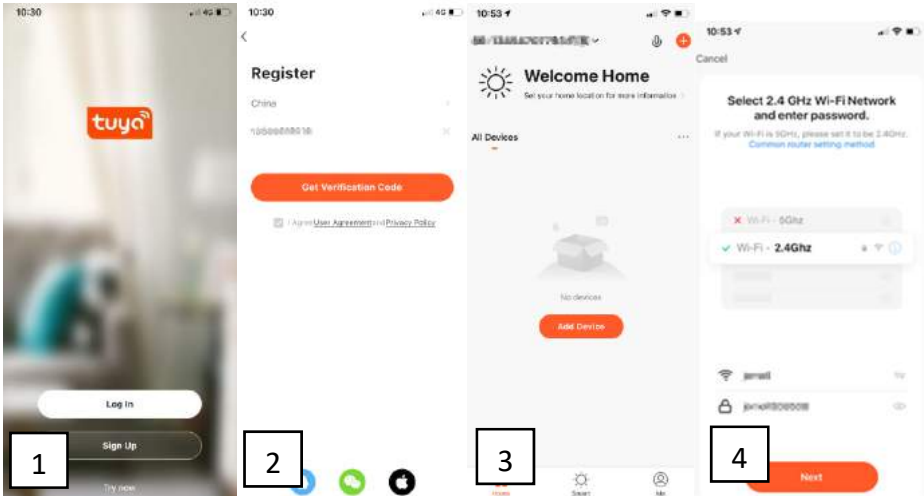

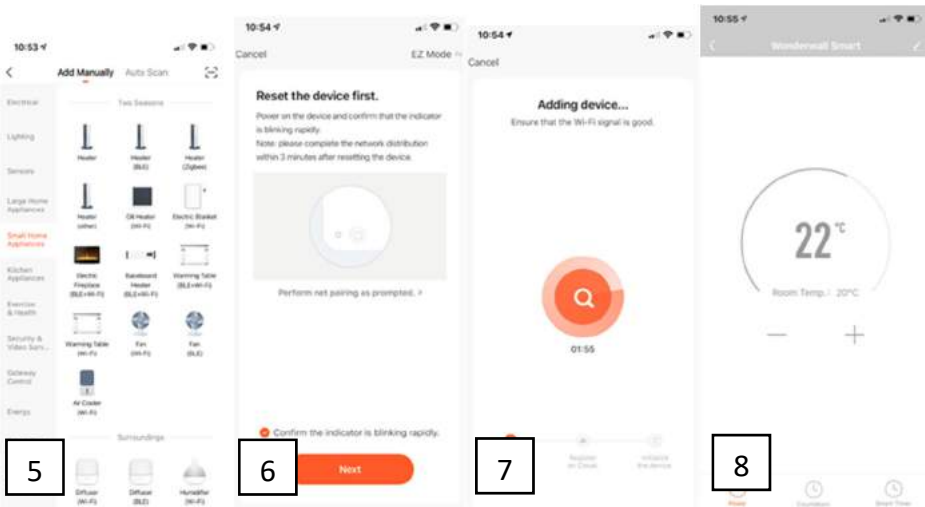

KONTROLĖS SISTEMOS APRAŠYMAS

Kontrolės skydelis:

1. Įjungimo / išjungimo jungiklis
2. Ekranas
3. „Wi-Fi“ indikatorius lemputė
4. Laikmačio mygtukas
5. Temperatūros / laikmačio UP mygtukas
6. Temperatūros laikmačio DOWN mygtukas

Nuotolinio valdymo pulto mygtukai:

+: Aukštyn klavišas

-: Žemyn klavišas

M: temperatūros nustatymo mygtukas

 : Laikmačio nustatymo mygtukas

 : Įjungimo mygtukas

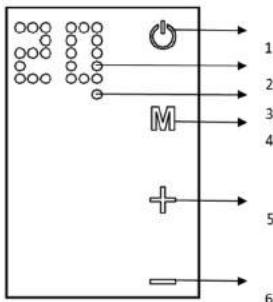

VALYMAS IR LAIKYMAS

Prieš valydami šildytuvą, išjunkite šildytuvą ir leiskite jam atvėsti. Atjunkite prietaiso elektros tiekimą. Išorę galima nuvalyti nuvalius minkštu drėgnu skudurėliu ir išdžiovinus. Nenaudokite šveitimo miltelių ar baidų lako, nes tai gali pakenkti paviršiaus apdailai. Norėdami atlaisvinti šildytuvą nuo sienos, valyti ar pertvarkyti, tiesiog atidarykite varžto varžto dangtelį ir atsukite varžtus, kad jie būtų nuimti nuo sienos. Trumpalaikiam laikymui tiesiog atjunkite šildytuvą ir palikite jį toliau; Jei norite ilgai laikyti, galite išardyti iš sienos arba padengti ją kokia nors medžiaga.

PROBLEMŲ SPRENDIMAS

Jei jūsų šildytuvus neveikia, vykdykite šias instrukcijas:

- Įsitinkinkite, kad jūsų automatinis jungiklis ar saugiklis veikia tinkamai.
- Įsitinkinkite, kad šildytuvus yra prijungtas prie elektros tinklo ir ar tinkamai veikia elektros lizdas.
- Jei įjungimo / išjungimo jungiklis nešviečia ON padėtyje, nusiųskite jį tiesiogiai į aptarnavimo centrą taisyti.

PASTABA: JEIGU TURITE PROBLEMĄ SU ŠILDYMU, PRAŠOME PERŽIURĖTI INSTRUKCIJŲ GARANTIJOS INFORMACIJĄ. PABRAGINKITE NEBANDYTI ATIDARYTI ARBA REMONTUOTI ŠILDYTUVĄ. Darydama tai gali panaikinti garantiją ir gali sukelti žalą ar asmeninę žalą. JEI VISKAD PROBLEMA VYKSTA, Prašome susisiekti su platintoju.

PERDIRBIMAS

Elektros įranga negalima išmesti su buitinėmis atliekomis, ji turėtų būti naudojama atitinkamos patalpos. Informaciją apie panaudojimą gali pateikti produkto pardavėjas arba vietos valdžios institucijos. Elektros ir elektroninės įrangos atliekose yra medžiagų, kurios nėra neutralios gamtai. Neperdirbta įranga kelia galima pavojų aplinkai ir žmonių sveikatai.



Šiuo dokumentu „Grupa Topex Sp. z o.o. Sp.k.“ pareiškia, kad radijo įrangos tipas 90-105 / 90-106 / 90-107 atitinka Direktivą 2014/53 / ES. Visą ES atitikties deklaracijos tekstą galima rasti šiuo interneto adresu:

<https://tiny.pl/r5kz9>

ORIGINĀLĀ INSTRUKCIJAS TULKOJUMS

OGĻA PANEĻA SILDĪTĀJS

90-105 / 90-106 / 90-107

PIEZĪME: PIRMS APRĪKOJUMA PIRMĀ LIETOŠANAS IZLASIET ŠO INSTRUKCIJAS ROKASGRĀMATU UN UZGLABĀT NĀKOTNE. CILVĒKI, KURI NAV LASĪJUŠI ŠO INSTRUKCIJU, NEVAJADZĒTU SAMONTĀRĒT, APGaismot, Pielāgot vai DARBĪT VIENĪBU

DETALIZĒTAS DROŠĪBAS NOTEIKUMI

UZMANĪBU!



Rūpīgi izlasiet - infrasarkanais sildītājs ir paredzēts drošai ekspluatācijai. Neskatoties uz to, sildītāja uzstādīšana, apkope un darbība var būt bīstama. Ievērojot šīs procedūras, tiks samazināts ugunsgrēka, elektriskās strāvas trieciena, cilvēku traumu risks un uzstādīšanas laiks būs minimāls.

a) Šo ierīci var lietot bērni vecumā no 8 gadiem un personas ar ierobežotām fiziskām, maņu vai garīgām spējām vai pieredzes un zināšanu trūkumu, ja viņiem ir dota uzraudzība vai instrukcijas par ierīces drošu lietošanu un viņi saprot saistītie apdraudējumi. Bērni nedrīkst spēlēt ar ierīci. Bērni nedrīkst veikt tīrīšanu un uzturēšanu bez uzraudzības.

b) Nekad nelieciet rokas zem sildielementiem!

BRĪDINĀJUMS!

- Lai izvairītos no pārkaršanas, neaizsedziet sildītāju.
- Bērni, kas jaunāki par 3 gadiem, jātur prom, ja vien tie netiek pastāvīgi uzraudzīti.
- Bērni no 3 gadu vecuma līdz 8 gadu vecumam ieslēdz / izslēdz ierīci tikai ar nosacījumu, ka tā ir novietota vai uzstādīta paredzētajā parastajā darba stāvoklī un viņiem ir dota uzraudzība vai norādījumi par ierīces drošu lietošanu un izprast saistītos apdraudējumus. Bērni no 8 gadu vecuma līdz 8 gadu vecumam nedrīkst pieslēgt, regulēt un tīrīt ierīci vai veikt lietoāja uzturēšanu.
- Uzmanību - dažas šī produkta daļas var ļoti sakarst un izraisīt apdegumus. Īpaša uzmanība jāpievērš bērniem un neaizsargātiem cilvēkiem.

Lietojot elektroierīci, vienmēr jāievēro galvenie piesardzības pasākumi, tostarp šādi:

- Izmantojiet šo sildītāju tikai tā, kā aprakstīts šajā rokasgrāmatā. Jebkura cita lietošana, ko nav ieteicis ražotājs, var izraisīt ugunsgrēku, elektrošoku vai traumas cilvēkiem.
- Pirms lietojat šo sildītāju, izlasiet visus norādījumus.
- Pirms lietošanas noņemiet iepakojuma vienības veidlapu un pārbaudiet, vai tā ir labā stāvoklī.
- Neļaujiet bērniem spēlēties ar iepakojuma daļām (piemēram, plastmasas maisiņiem)
- Pārbaudiet mājssaimniecības spriegumu, lai pārliecinātos, ka tas atbilst sildītāja nominālajai specifikācijai.
- Pirms lietošanas rūpīgi pārbaudiet strāvas vadu un kontaktdakšu, lai pārliecinātos, ka tie nav bojāti
- Nelieciet vadu zem paklāja. Neaizklājiet auklu ar metiena paklājiem, skrējējiem vai līdzīgiem pārklājumiem. Neveiciet vadu zem mēbeļiem vai ierīcēm. Novietojiet vadu prom no satiksmes zonas un vietās, kur tas netiks pakļauts.
- Sildītājs nav piemērots izmantošanai ārpus telpām mitrā laikā, vannas istabās vai citā mitrā vai mitrā vidē. Nekad neatrodiet sildītāju vietās, kur tas var iekrist vannā vai citā ūdens traukā.
- Lūdzu, ņemiet vērā, ka sildītājs var kļūt ļoti karsts, tāpēc tas jānovieto drošā attālumā (1 m) no viegli uzliesmojošiem priekšmetiem, piemēram, mēbeļiem, aizkariem un tamlīdzīgiem.
- Neaizsedziet sildītāju.
- Darbības laikā nelieciet rokas ar pirkstiem vai svešķermeņiem.
- Neievietojiet un nepieļaujiet svešķermeņu iekļūšanu ventilācijas vai izplūdes atverēs, jo tas var izraisīt elektrošoku, aizdegšanos vai sildītāja bojājumus.
- Sildītājs nedrīkst atrasties tieši zem sienas kontaktligzdas.
- Nepieslēdziet ventilatora sildītāju, izmantojot ieslēgšanas / izslēgšanas taimeru vai citu aprīkojumu, kas var automātiski ieslēgt ierīci.
- Sildītāju nedrīkst novietot telpās, kur tiek izmantoti vai uzglabāti uzliesmojoši šķidrumi vai gāzes.
- Ja tiek izmantots pagarinātājs, tam jābūt pēc iespējas īsākam un vienmēr pilnībā izstieptam.
- Nelietojiet šo sildītāju tiešā vannas, dušas vai peldbaseina apkārtnē.
- Ja barošanas vads ir bojāts, tas jānomaina ražotājam, tā servisa pārstāvim vai līdzīgi kvalificētām personām, lai izvairītos no apdraudējuma.
- Jūs nedrīkstat pievienot citas ierīces tai pašai kontaktligzdai kā ventilatora sildītājs.
- Pārliecinieties, ka sildītājs vienmēr tiek uzraudzīts, un turiet bērnus un dzīvniekus prom no tā;
- Ja ierīci nelietojat ilgu laiku, atvienojiet to no strāvas. Lietošanas laikā neatstājiet sildītāju uz ilgu laiku. Izvelciet kontaktdakšu taisni uz āru, nekad nenonemiet kontaktdakšu, velkot no auklas.
- Turiet sildītāju tālu no aizkariem vai vietās, kur var viegli aizsprostot gaisa ieplūdi.
- Pirms pieskarīties apkures caurulei vai blakus esošajai daļai, vienmēr ļaujiet sildielementam atdzist vismaz 10 minūtes
- Lai novērstu iespējamu elektrošoku vai noplūdes strāvu, nekad nelietojiet ierīci ar mitru roku un nedarbiniet ierīci, ja uz strāvas vada ir ūdens.
- Neizmietiet elektroierīces kā nešķīrotus sadzīves atkritumus, izmantojiet dalītas savākšanas iekārtas. Sazinieties ar vietējo pašvaldību, lai iegūtu informāciju par pieejamajām savākšanas sistēmām. Ja elektrisko ierīci izmet poligonos vai izgāztuvēs, bīstamas vielas var noplūst gruntsdēņos un nonākt pārtikas ķēdē, kaitējot jūsu veselībai un labajai.
- Šī ierīce nav paredzēta lietošanai personām (ieskaitot bērnus) ar ierobežotām fiziskām, maņu vai garīgām spējām vai pieredzes un zināšanu trūkumu, ja vien persona, kas atbild par viņu drošību, un viņi nespēj veikt vai norādījumus par ierīces lietošanu.
- Bērni jāuzrauga, lai pārliecinātos, ka viņi nespēj pieslēgt ierīci.
- Griestos piespīrinātā ierīce jāuzstāda vismaz 25 cm attālumā no griestiem. Ierīce nedrīkst pilnībā turēties pie griestiem. Tas var izraisīt ierīces pārkaršanu un sadedzināšanu.
- Ja sildītājs ir nomests vai jebkādā veidā bojāts. Nogādājiet to pilnvarotā servisa centrā pārbaudei, elektriskai vai mehāniskai regulēšanai vai remontam.

TEHNISKĀS SPECIFIKĀCIJAS

Modelis	90-105	90-106	90-107
Nominālā jauda	450W	600W	720W
Nominālais spriegums	230 V ~ 50 Hz		

IEPAKOJUMU SARAĶSTS

- Sildītājs
- Instrukcijas
- Tālvadība
- 2x pēdas

- Sienas montāžas piederumi:
 - 4x plastmasas sliede
 - 4x metāla skrūve
- Griestu montāžas piederumi:
 - 4x plastmasas sliede
 - 4x metāla skrūve
 - 4x O veida gredzeni
 - 1x H veida metāla kronšteins

PAPILDU ELEMENTI, KAS ATVIEGLO MONTĀŽU - NAV IEKĻAUTI KOMPLEKTĀ:

- 90-108 Griestu kronšteins - piemērots paneļiem 90-105 / 90-106
- 90-108-1 Griestu kronšteins - piemērots paneļiem 90-107
- 90-109 Kājas 2 gab - der paneļiem 90-105 / 90-106 / 90-107

SIENAS MONTĀŽAS INSTRUKCIJA

Izpakojet savu iepakojumu un atrodiēt sildītāju kopā ar sienas stiprinājumu piederumu paketi.

1. Atzīmējiet četru urbumu vietas, kas jāurbj uz sienas, un urbiet caurumus ar urbi (1. attēls). Pārlicinieties, ka attālums starp katru atveri ir tāds pats kā apaļiem caurumiem uz stiprinājumiem sildītāja aizmugurē.
2. Ievietojiet plastmasas sliedes, kas piestiprinātas caurumos (2. attēls).
3. Ievietojiet metāla skrūves plastmasas sliedēs (3. attēls).
4. Paceliet sildītāju un virziet četras apaļas atveres uz iekavām sildītāja aizmugurē uz 4 skrūvēm pie sienas (4. attēls), un, pavirzot sildītāju, pavirziet skrūvi no pozīcijas A uz pozīciju B (5. attēls).
5. Pārlicinieties, ka attālums starp sildītāja dibenu un grīdu nav mazāks par 20 cm, kad sildītājs ir uzstādīts

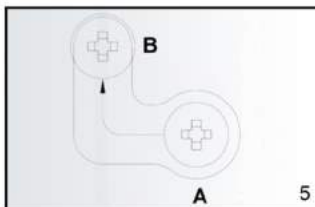
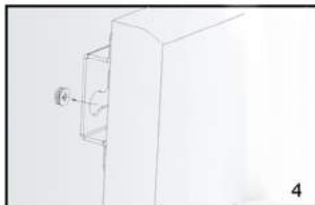
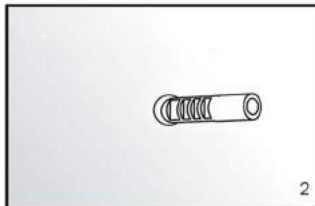
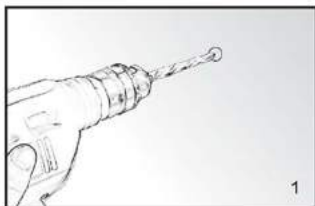

GRIEŠU MONTĀŽAS INSTRUKCIJA

Sildīšanas panelim jābūt vismaz 20 cm attālumā no visiem priekšmetiem, sienām un tā tālāk. Minimālais attālums no griestiem ir 4 cm, jo tas nodrošina gaisa plūsmu, kas novērsīs apkures paneļa pārkaršanu. Minimālajam attālumam no apkures paneļa apakšas līdz grīdai jābūt 185 cm. Siltuma paneļa pakāršanai izvēlieties izturīgus, vienmērīgus griestus, kas izgatavoti no karstumizturīga materiāla.

1. Izmantojiet H kronšteinu, lai atzīmētu griestos esošās atveres. Novietojiet H kronšteinu tā, lai, uzstādot apkures paneli, tiktu garantēti minimālie attālumi virs. Pārlicinieties, vai piekaramais rāmis ir uzstādīts ar pareizo pusi uz augšu. (skat. shēmu) Pirms urbšanas atzīmētajos punktos pārbaudiet un pārlicinieties, vai griestos nav kabeļu.
2. Urbiet caurumus ar urbi
3. Ievietojiet aizbāžņus atverēs
4. Nostipriniet skrūves ar O veida gredzeniem aizbāžņos caur caurulēm H stiprinājumā
5. Uzstādiet paneli uz kronsteina un pārlicinieties, ka panelis ir nostiprināts, kā parādīts 5. attēlā.

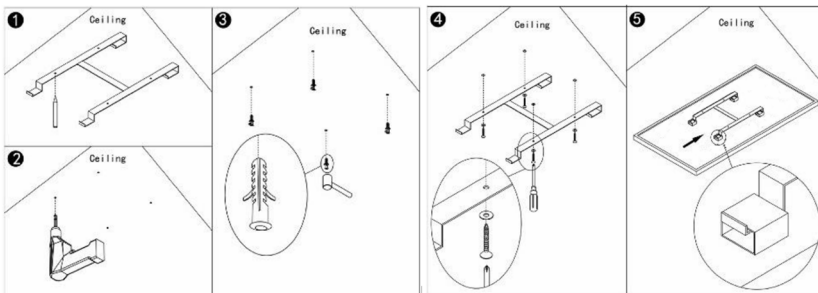

LIETOŠANAS INSTRUKCIJAS

Lietošana un darbība:

1. Pārbaudiet, vai sildītājs nav bojāts.
2. Ievietojiet kontaktdakšu kontaktligzdā.
3. Tagad nospiediet pogu: sildītājs sāks darboties. Displejā būs redzama istabas temperatūra.

4. Pēc lietošanas vispirms nospiediet pogu orded, lai izslēgtu ierīci. Visbeidzot noņemiet kontaktdakšu no kontaktligzdas.

Termostats:

1. Nospiežot tālvadības pults + vai - pogu, temperatūras iestatījums mirgo piecas reizes.
2. Temperatūras iestatījumu var pielāgot, nospiežot + vai - taustiņu, kamēr tas mirgo. Ar katru taustiņa nospiešanu temperatūra tiks paaugstināta (+) vai pazemināta (-) par vienu grādu.
3. Ierīce saglabās temperatūras iestatījumu, automātiski ieslēdzot un izslēdzot sevi.

Taimeris:

Īsi nospiežot pogu M, kas atrodas uz sildīšanas paneļa augšējā labajā stūrī, tiek aktivizēts taimera iestatījums. Laiku, pēc kura ierīcei jāizslēdzas, varat iestatīt, nospiežot + vai -. Katrs nospiedums mainīs stundu skaitu. Kad taimeris ir iestatīts, pagaidiet, kamēr displejā parādīsies 5 mirgošanas signāli, un jūsu veiktie iestatījumi tiks iegaumēti. Displejā pārmaiņus tiks rādīta telpas temperatūra un iestatītais stundu skaits. Ierīce izslēdzas pēc noteiktā stundu skaita. Displejs izslēgsies, ja 10 sekunžu laikā iestatījumos nekas netiks mainīts. To var aktivizēt, vienreiz nospiežot jebkuru pogu.

Wi-Fi un lietotnes darbība:

Sildītāju var vadīt arī ar viedtālruna lietotni. Lai to izdarītu, sildītājam jābūt savienotam ar Wi-Fi modemu.

1. Lejupielādējiet vadības lietotni ('tuyasmart' vai 'smart life') no App Store vai Android Market.
2. Atveriet lietotni un atlasiet Pierakstīties (1. attēls).
3. Ievadiet savu mobilo tālruna numuru, valsts kods jums jau ir aizpildīts (2. attēls)
4. Jūs saņemsiet īsziņu ar verifikācijas kodu. 60 sekunžu laikā ievadiet šo verifikācijas kodu un izvēlēto paroli un atlasiet apstiprināt, lai apstiprinātu reģistrāciju.
5. Lai izmantotu lietotni, jūsu sildītājs ir jāpievieno lietotnei. Atlasiet Pievienot ierīci (3. attēls)
6. Ievadiet pareizo Wi-Fi paroli (4. attēls).
7. Izvēlieties "Mazā sadzīves tehnika", pēc tam izvēlieties "sildītājs" (5. attēls).
8. Uz sildītāja ātri mirgos WiFi indikatora gaismā (atrodas ekrāna labajā apakšējā stūrī)
9. Kad sildītāja indikatora gaismā ātri mirgo, lietotnē izvēlieties: "apstipriniet, ka indikators ātri mirgo" (6. attēls)
10. Tagad tiks izveidots savienojums starp lietotni un sildītāju (7. attēls)
11. Kad savienojums ir veiksmīgi izveidots, atlasiet Gatavs
12. Tagad parādīsies sildītāja darbības ekrāns
13. Vadības ekrāna augšējā labajā stūrī atlasiet ... un pēc tam atlasiet Modificēt ierīces nosaukumu, lai sildītājam piešķirtu loģisku nosaukumu, lai jums būtu skaidrs, kurš sildītājs tas ir.
14. Tagad jūsu sildītāju var kontrolēt lietotnē, lietotnē varat iestatīt temperatūru un vienas nedēļas taimeri (8. attēls).
15. Pēc pievienošanas WiFi indikatora indikators uz sildītāja pārstās mirgot un turpinās ieslēgties.

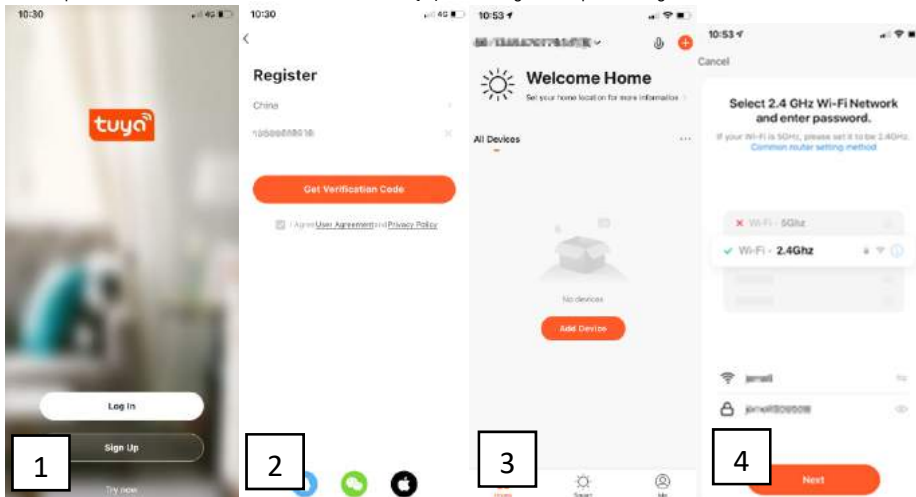

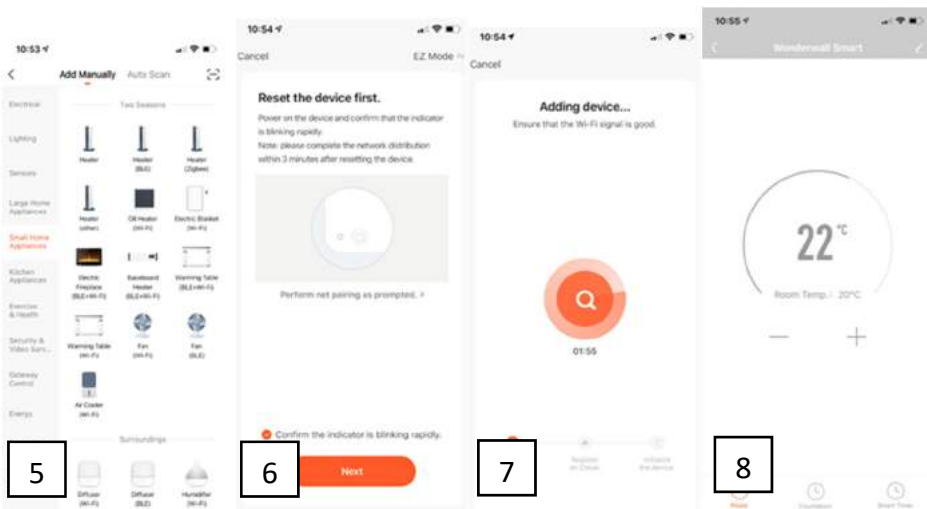

KONTROLES SISTĒMAS APRAKSTS

Vadības panelis:

1. Ieslēgšanas / izslēgšanas slēdzis
2. Displejs
3. Wi-Fi indikatora gaissma
4. Taimera poga
5. Temperatūras / taimera UP taustiņš
6. Temperatūras taimera DOWN taustiņš

Tālvadības pults pogas:

+ : Taustiņš augšup

- : taustiņš lejup

M: temperatūras iestatīšanas poga

: Taimera iestatīšanas poga

: Ieslēgšanas poga

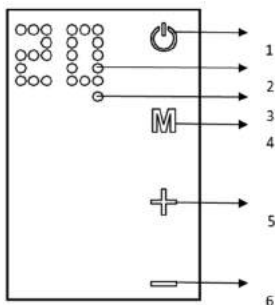

TĪRĪŠANA UN UZGLABĀŠANA

Pirms sildītāja tīrīšanas izslēdziet sildītāju un ļaujiet tam atdzist. Atvienojiet ierīces elektrības padevi. Ārpusi var notīrīt, noslaukot to ar mitru drānu un pēc tam nosusinot. Nelietojiet abrazīvus tīrīšanas pulverus vai mēbeļu pulēšanas līdzekļus, jo tas var sabojāt virsmas apdari. Lai atbrīvotu sildītāju no sienas, tīrīšanai vai atjaunošanai, vienkārši atveriet skrūves skrūves vāciņu un atskrūvējiet skrūves, lai tās noņemtu no sienas. Išaicīgi uzglabāšanai vienkārši atvienojiet sildītāju un atstājiet to prom; ilgstoši uzglabāšanai jūs varat izjaukt no sienas vai pārklāt ar kādu materiālu.

Traucējumu novēršana

Ja sildītājs nedarbojas, lūdzu, izpildiet šos norādījumus:

- Pārīcinieties, vai automātiskais slēdzis vai drošinātājs darbojas pareizi.
- Pārīcinieties, ka sildītājs ir pievienots elektrotīklam un vai elektrības kontaktligzda darbojas pareizi.
- Ja ON / OFF slēdzis nav izgaismots ON stāvoklī, nosūtiet to uz servisa centru labošanai tieši.

PIEZĪME: JA JŪS PIENĒMAT PROBLĒMU AR SILTUMAM, LŪDZU, LŪDZU, KA INSTRUKCIJAS SKATĪT GARANTIJAS INFORMĀCIJU. LŪDZU, NĒMEKLĒJIET PATS ATVĒRT UN REMONTĒT SILTUMTURI. Šāda rīcība var atcelt garantiju un varētu izraisīt postījumus vai personīgus ievainojumus. Ja problēma joprojām pastāv, lūdzu, sazinieties ar izplatītāju.

PĀRSTRĀDE



Elektroiekārtas nedrīkst izmest kopā ar sadzīves atkritumiem, un tās ir jāizmanto attiecīgajās telpās. Informāciju par izmantošanu var saņemt produkta pārdevējs vai vietējās pašvaldības. Elektrisko un elektronisko iekārtu atkritumus ir vietas, kas nav neitrālas pret dabisko vidi. Iekārtas, kas nav pārstrādātas, potenciāli apdraud vidi un cilvēku veselību.

Ar šo Grupa Topex Sp. z o.o. Sp.k. paziņo, ka radioiekārtu tips 90-105 / 90-106 / 90-107 atbilst Direktīvai 2014/53 / ES.

Pilns ES atbilstības deklarācijas teksts ir pieejams šādā interneta adresē:

<https://tiny.pl/r5kz9>

PRIJEVOD IZVORNE UPUTE

GREJAČ ZA UGLJIKE

90-105 / 90-106 / 90-107

NAPOMENA: PRIJE PRVIH UPORABE OPREME PROČITAJTE OVAJ UPUTSTVO ZA UPUTU I ZADRŽITE GA ZA BUDUĆU REFERENCJU. LJUDI KOJI NISU PROČITALI Ovu UPUTU NE SMIJU SASTAVITI, OSVIJETLITI, PRILAGODITI ILI UPRAVLJATI JEDINICOM

DETALJNI PROPISI O SIGURNOSTI

PAŽNJA!



Pažljivo pročitajte - Infracrveni grijač dizajniran je za siguran rad. Ipak, ugradnja, održavanje i rad grijača mogu biti opasni. Pridržavanjem sljedećih postupaka smanjit ćete rizik od požara, strujnog udara, ozljeda osobe i svesti vrijeme ugradnje na minimum.

- Ovaj uređaj mogu koristiti djeca starija od 8 godina i više i osobe smanjene tjelesne, osjetilne ili mentalne sposobnosti ili nedostatka iskustva i znanja ako su dobili nadzor ili upute u vezi s korištenjem uređaja na siguran način i ako razumiju uključene opasnosti. Djeca se ne smiju igrati uređajem. Čišćenje i održavanje korisnika ne smiju vršiti djeca bez nadzora.**
- Nikada ne stavljajte ruke ispod grijaćih tijela!**

WARNING!

- Kako biste izbjegli pregrijavanje, nemojte prekrivati grijač.
- Djecu mlađu od 3 godine treba držati podalje osim ako se neprekidno nadgleda.
- Djeca u dobi od 3 godine i manje od 8 godina uključuju / isključuju uređaj samo pod uvjetom da je postavljen ili instaliran u predviđenom normalnom radnom položaju i ako im je dan nadzor ili upute u vezi s korištenjem uređaja na sigurnom način i razumijevanje opasnosti. Djeca u dobi od 3 godine i manje od 8 godina ne smiju priključivati, regulirati i čistiti uređaj niti obavljati korisničko održavanje.
- Oprez - neki dijelovi ovog proizvoda mogu se jako zagrijati i izazvati opekline. Posebna pažnja mora se posvetiti tamo gdje su prisutna djeca i ranjive osobe.

Prilikom upotrebe električnih uređaja uvijek se treba pridržavati osnovnih mjera opreza, uključujući dolje:

- Koristite ovaj grijač samo kako je opisano u ovom priručniku. Bilo koja druga uporaba koju proizvođač ne preporučuje može prouzročiti požar, električni udar ili ozljede ljudi.
- Pročitajte sve upute prije upotrebe ovog grijača.
- Uklonite jedinicu iz pakiranja i prije upotrebe provjerite je li u dobrom stanju.
- Ne dopustite djeci da se igraju dijelovima paketa (poput plastičnih vrećica)
- Provjerite napon u kućanstvu kako bi se osiguralo da odgovara nominalnoj specifikaciji grijača.
- Prije upotrebe pažljivo provjerite kabel za napajanje i utikač kako biste bili sigurni da nisu oštećeni
- Ne provlačite kabel ispod tepiha. Kabel nemojte prekrivati tepisima, trkačima ili sličnim pokrivačima. Kabel nemojte provlačiti ispod namještaja ili uređaja. Kabel odložite dalje od prometnog područja i tamo gdje se neće spotaknuti.
- Grijač nije prikladan za upotrebu na otvorenom pod vlažnom vremenom, u kupaoionicama ili u drugim mokrim ili vlažnim okruženjima. Nikada ne postavljajte grijač tamo gdje može pasti u kadu ili drugu posudu za vodu.
- Napominjemo da se grijač može jako zagrijati te ga stoga treba postaviti na sigurnu udaljenost (1 m) od zapaljivih predmeta poput namještaja, zavjesa i slično.
- Ne prekrivajte grijač.
- Ne stavljajte prste ili strane predmete u rešetku dok radite.
- Ne stavljajte niti dopuštajte stranim predmetima da uđu u bilo koji otvor za ventilaciju ili ispuh, jer to može prouzročiti električni udar, požar ili oštećenje grijača.
- Grijač se ne smije nalaziti neposredno ispod zidne utičnice.
- Ne spajajte grijač ventilatora pomoću timer a za uključivanje / isključivanje ili druge opreme koja može automatski uključiti uređaj.
- Grijač se ne smije postavljati u prostorije u kojima se koriste ili skladište zapaljive tjelesne ili plinovi.
- Ako se koriste produžni kabel, on mora biti što kraći i uvijek mora biti potpuno pučen.
- Ne koristite ovaj grijač u neposrednoj blizini kupke, tuša ili bazena.
- Ako je opskrbeni kabel oštećen, proizvođač, njegov servis ili slične kvalificirane osobe mora ga zamijeniti kako bi se izbjegla opasnost.
- Ostale uređaje ne smijete spajati na istu mrežnu utičnicu kao i grijač ventilatora.
- Pažite da je grijač uvijek pod nadzorom i držite djecu i životinje podalje od njega;
- Kad aparat ne koristite dulje vrijeme, isključite aparat iz utičnice. Ne ostavljajte grijač dulje vrijeme kada se koristi. Izvucite utikač ravno, nikada ga ne uklanjajte povlačenjem kabela.
- Držite grijač dalje od zavjese ili mjesta na kojima se ulaz zraka lako može začeptiti.
- Uvijek pustite da se grijači element ohladi najmanje 10 minuta prije nego što dodirnete cijev za grijanje ili susjedni dio
- Kako biste spriječili mogući električni udar ili struju curenja, nikada nemojte upotrebljavati uređaj mokrom rukom ili rukovati uređajem kad na kabelu ima vode.
- Ne odlažite električne uređaje kao nesortirani komunalni otpad, koristite odvojena postrojenja za sakupljanje. Za informacije o dostupnim sustavima prikupljanja obratite se lokalnoj upravi. Ako se električni uređaji bace na odlagališta ili odlagališta, opasne tvari mogu procuriti u podzemnu vodu i ući u prehrambeni lanac, šteteći vašem zdravlju i dobrobiti.
- Ovaj uređaj nije namijenjen za upotrebu osobama (uključujući djecu) sa smanjenim fizičkim, osjetilnim ili mentalnim sposobnostima ili nedostatkom iskustva i znanja, osim ako im osoba koja je odgovorna za njihovu sigurnost nije dala nadzor ili upute u vezi s korištenjem uređaja .
- Djecu treba nadgledati kako bi se osiguralo da se ne igraju s uređajem.
- Stropni uređaj mora biti montiran na minimalnoj udaljenosti od stropa 25 cm. Uređaj se ne smije u potpunosti pridržavati stropa. To može uzrokovati pregrijavanje i izgaranje uređaja.
- Ako je grijač pao ili oštećen na bilo koji način. Vratite ga u ovlašteni servis za pregled, električno ili mehaničko podešavanje ili popravak.

TEHNIČKE SPECIFIKACIJE

Model	90-105	90-106	90-107
Nazivna snaga	450W	600W	720W
Nazivni napon	230V~50Hz		

POPIS PAKIRANJA

- Grijač
- Upute za uporabu
- Daljinski upravljač
- 2x stopala
- Pribor za zidnu montažu:
 - 4x plastična šina
 - 4x metalni vijak
- Dodaci za stropnu montažu:
 - 4x plastična šina
 - 4x metalni vijak
 - 4x O-prstena
 - 1x metalni nosač tipa H

DODATNI ELEMENTI ZA Olakšavanje montaže - NISU UKLJUČENI U KOMPLET:

- 90-108 Stropni nosač - odgovara pločama 90-105 / 90-106
- 90-108-1 Stropni nosač - odgovara pločama 90-107
- 90-109 Noge 2 kom - odgovaraju za ploče 90-105 / 90-106 / 90-107

UPUTSTVO ZA MONTAŽU NA ZID

Otpakirajte svoj paket i pronađite grijač zajedno s paketom dodataka za zidnu montažu.

1. Označite položaje četiri rupe na zidu i izbušite rupe svrdlom (slika 1). Provjerite je li udaljenost između svake rupe jednaka okruglim rupama na nosačima na stražnjoj strani grijača.
2. Umetnite plastične tračnice koje ulaze u rupe (slika 2).
3. Umetnite metalne vijke u plastične vodilice (slika 3).
4. Podignite grijač i usmjerite četiri okrugle rupe na nosačima na stražnjoj strani grijača prema 4 vijka na zidu (slika 4), a lagano pomicanjem grijača gurnite vijak iz položaja A u položaj B (slika 5).
5. Pazite da udaljenost između dna grijača i poda ne bude manja od 20 cm kada je grijač instaliran

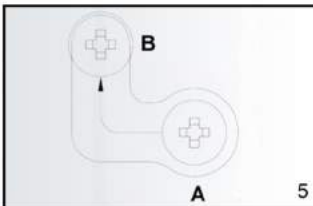
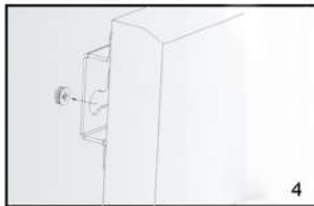
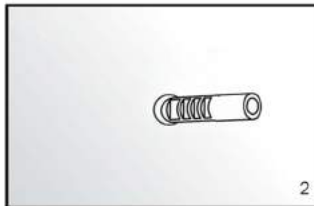
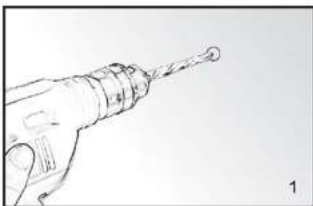

UPUTSTVO ZA POSTROJENJE NA STROP

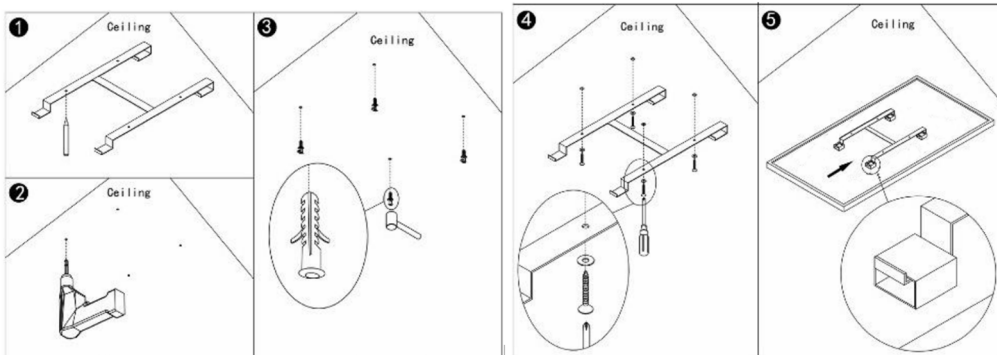

Grijača ploča mora biti udaljena najmanje 20 cm od svih predmeta, zidova i tako dalje. Minimalna udaljenost od stropa je 4 cm, jer to omogućuje protok zraka koji će spriječiti pregrijavanje ploče za grijanje. Minimalna udaljenost od dna grijače ploče do poda mora biti 185 cm. Izaberite čvrst, ujednačen strop izrađen od materijala otpornog na toplinu za vješanje ploče za grijanje.

1. Upotrijebite H-nosač za označavanje rupa na stropu Postavite H-nosač tako da, kada je ugrađena grijača ploča, budu zajamčene minimalne udaljenosti. Provjerite je li okvir za vješanje postavljen ispravnom stranom prema vrhu. (vidi shemu) Provjerite i osigurajte da na stropu nema kabela prije bušenja na označenim točkama.
2. Izbušite rupe svrdlom
3. Gurnite čepove u rupe
4. Učvrstite vijke s O-prstena u čepovima kroz rupe na H-nosaču
5. Montirajte ploču na nosač i osigurajte da je ploča učvršćena kako je prikazano na slici 6.



UPOTREBA UPUTE

Upotreba i rad:

1. Provjerite grijač kako biste bili sigurni da nije oštećen.
2. Utaknite utikač u utičnicu.
3. Sada pritisnite gumb:  grijač će početi raditi. Zaslom će prikazati sobnu temperaturu.
4. Nakon upotrebe prvo pritisnite tipku pored  da biste isključili uređaj. Napokon izvadite utikač iz utičnice.

Termostat:

1. Pritiskom na tipku + ili - na daljinskom upravljaču postavka temperature treperi pet puta.
2. Postavku temperature možete prilagoditi pritiskom na tipku + ili - dok trepće. Svakim pritiskom tipke temperatura će se povećati (+) ili smanjiti (-) za jedan stupanj.
3. Uređaj će zadržati postavku temperature automatskim uključivanjem i isključivanjem.

Odbrojavanje:

Kratkim pritiskom na tipku M koja se nalazi na ploči grijanja u gornjem desnom kutu aktiviraju se postavke tajmera. Možete postaviti vrijeme nakon kojeg bi se uređaj trebao isključiti pritiskom na + ili -. Svaki put kada pritisnete, broj sati će se promijeniti. Nakon postavljanja tajmera, pričekajte 5 treptaja zaslona, postavke će se memorisati. Zaslom će naizmjenično prikazivati sobnu temperaturu i postavljeni broj sati. Uređaj će se isključiti nakon navedenog broja sati. Zaslom će se isključiti ako se ništa ne promijeni u postavkama unutar 10 sekundi. Možete ga ponovno aktivirati pritiskom na bilo koju tipku jednom.

Wi-Fi i rad aplikacija:

Grijačem se također može upravljati pomoću aplikacije na vašem pametnom telefonu. Da biste to učinili, grijač mora biti povezan s Wi-Fi modemom.

1. Preuzmite kontrolnu aplikaciju ('tuyasmart' ili 'pametni život') iz trgovine App Store ili Android market.
2. Otvorite aplikaciju i odaberite Prijavite se (slika 1)
3. Unesite svoj broj mobitela, kod države je već popunjen za vas (slika 2)
4. Primit ćete SMS s kontrolnim kodom. U roku od 60 sekundi unesite ovaj kontrolni kôd i odabranu lozinku i odaberite potvrdu za potvrdu registracije.
5. Da biste mogli koristiti aplikaciju, vaš grijač mora biti dodan u aplikaciju. Odaberite Dodaj uređaj (slika 3)
6. Unesite ispravnu lozinku za Wi-Fi (slika 4)
7. Odaberite "Mali kućanski uređaj", a zatim odaberite "grijač" (slika 5)
8. Na grijaču će indikatorna lampica WiFi (smještena u desnom donjem kutu zaslona) brzo treptati
9. Kad žaruljica indikatora na grijaču brzo trepće, u aplikaciji odaberite: „potvrdite da indikator brzo treperi“ (slika 6)
10. Sada će se uspostaviti veza između aplikacije i grijača (slika 7)
11. Odaberite 'Gotovo' nakon što je veza uspješno uspostavljena
12. Sada će se pojaviti zaslon za upravljanje grijačem
13. Odaberite ... u gornjem desnom kutu na kontrolnom zaslonu, a zatim odaberite Modify Device Name (Promijeni naziv uređaja) kako biste svom grijaču dali logičan naziv tako da vam bude jasno o kojem se grijaču radi.
14. Aplikacijom sada možete upravljati vašim grijačem, u aplikaciji možete podesiti temperaturu i vremenski mjerac za jedan tjedan (slika 8).
15. Nakon spajanja, žaruljica WiFi indikatora na grijaču prestat će treptati i nastaviti svijetliti.

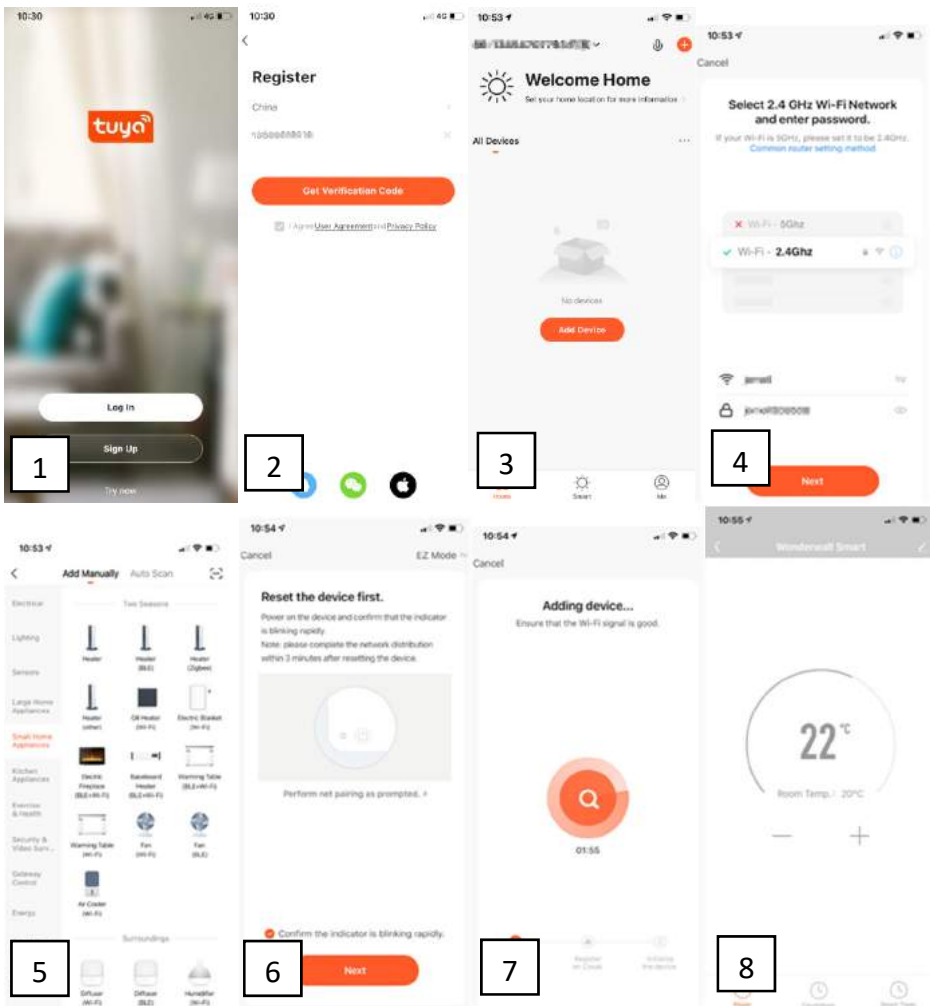

OPIS SUSTAVA UPRAVLJANJA

Upravljačka ploča:

1. Prekidač za uključivanje / isključivanje napajanja
2. Zaslon
3. Wi-Fi indikatorna lampica
4. Gumb za odbrojavanje
5. Tipka GORE za temperaturu / timer
6. Tipka za odbrojavanje temperature DOLJE

Gumbi daljinskog upravljača:

+: Tipka za gore

-: Tipka dolje

M: Tipka za podešavanje temperature

: Gumb za podešavanje timera

: Tipka za napajanje

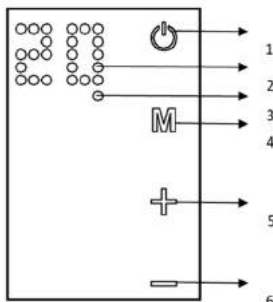

ČIŠĆENJE I SKLADIŠTENJE

Prije čišćenja grijalice, isključite grijač i ostavite ga da se ohladi. Isključite napajanje uređaja. Izvana se može očistiti brisanjem mekom vlažnom krpom i zatim osušiti. Nemojte koristiti abrazivne praške za čišćenje ili lakove za namještaj, jer to može oštetiti površinu površine. Da biste grijač

oslobodili sa zida, za čišćenje ili preuređivanje, samo otvorite poklopac vijka i odvrnite vijke za polijetanje sa zida. Za kratkotrajno skladištenje, jednostavno isključite grijač i ostavite ga dalje; za dugotrajno skladištenje možete rastaviti sa zida ili ga prekriti nekim materijalom.

RJEŠAVANJE PROBLEMA

Ako vaš grijač ne radi, slijedite ove upute:

- Provjerite rade li automatski osigurač ili osigurač.
- Provjerite je li grijač priključen u struju i da li električna utičnica radi ispravno.
- Ako prekidač ON / OFF nije osvijetljen u položaju ON, pošaljite ga izravno u servisni centar na popravak.

НАПОМЕНА: АКО ИСКУСТВИТЕ ПРОБЛЕМ С ГРЕЈЕМ, ПОГЛЕДАЈТЕ ИНФОРМАЦИЈЕ О ЖАМСТВУ ЗА УПУТЕ. МОЛИМ ВАС, НЕ ПOKУШАВАЈТЕ СЕ ОТВОРИТИ ИЛИ ПОПРАВИТИ ГРИЈАЛАЦ. ТАКО ДА МОЖЕТЕ ПONIШТИТИ ГАРАНЦИЈУ И МОЖЕТИ ПРОЗОРИТИ ШТЕТУ ИЛИ ОСОБНУ ОЗЛЈЕДУ. АКО СЕ ПРОБЛЕМ И ДАЛЈЕ ПЕРЗИСТИРА, ОБРАТИТЕ СЕ ДИСТРИБУТЕРУ.

РЕЦИКЛИРАЊЕ



Električna oprema ne smije se odlagati s kućnim otpadom i treba je koristiti u odgovarajućim objektima. Informacije o upotrebi mogu pružiti prodavač proizvoda ili lokalne vlasti. Otpadna električna i elektronička oprema sadrži tvari koje nisu neutralne prema prirodnom okolišu. Oprema koja se ne reciklira predstavlja potencijalnu opasnost za okoliš i zdravlje ljudi.

Ovim putem Grupa Topex Sp. z o.o. Sp.k. izjavljuje da je radiooprema tipa 90-105 / 90-106 / 90-107 u skladu s Direktivom 2014/53 / EU. Čjelovit tekst EU izjave o sukladnosti dostupan je na sljedećoj internetskoj adresi:

<https://tiny.pl/r5kz9>

SR

ПРЕВОД ИЗВОРНОГ УПУТСТВА

ГРЕЈАЧ ЗА УГЉЕНИ ПАНЕЛ

90-105 / 90-106 / 90-107

НАПОМЕНА: ПРИЈЕ ПРВИХ УПОРАБЕ ОПРЕМЕ ПРОЧИТАЈТЕ ОВО ПРИРУЧНИК СА УПУТСТВОМ И ЧУВАЈТЕ ГА ЗА БУДУЋУ РЕФЕРЕНЦУ. ЉУДИ КОЈИ НИСУ ПРОЧИТАЛИ ОВО УПУТСТВО НЕ СМЕЈУ Саставити, осветлити, подесити или управљати јединицом

ДЕТАЉНИ ПРОПИСИ О БЕЗБЕДНОСТИ

ПАЖЊА!



РеПажљиво прочитајте - Инфрацрвени грејач је дизајниран за сигуран рад. Ипак, уградња, одржавање и рад грејача могу бити опасни. Придржавањем следећих поступака смањите ризик од пожара, електричног удара, повреде људи и свести време уградње на минимум.

- Овај уређај могу користити деца узраста од 8 година и више и особе смањене физичке, сензорне или менталне способности или недостатак искуства и знања ако су добили надзор или упутства у вези са употребом уређаја на безбедан начин и ако разумеју угључене опасности. Деца се не смију играти уређајем. Чишћење и одржавање корисника не смеју вршити деца без надзора.**
- Никада не стављајте руке испод грејних елемената!**

УПОЗОРЕЊЕ!

- Да бисте избегли прегревање, не прекривајте грејач.
- Децу млађу од 3 године треба држати подале, осим ако се непрекидно надгледа.
- Деца узраста од 3 године и мање од 8 година могу укључивати / искључивати уређај само под условом да је постављен или инсталиран у предвиђеном нормалном радном положају и ако им је дат надзор или упутства у вези са употребом уређаја на сигурном начин и разумевање опасности. Деца узраста од 3 године и мање од 8 година не смеју да прикључују, регулишу и чисте уређај нити да обављају корисничко одржавање.
- Опрез - неки делови овог производа могу се јако загрејати и проузроковати опекотине. Посебна пажња мора се посветити тамо где су деца и рањиви људи.

Када користите електрични апарат, увек се треба придржавати основних мера предострожности, укључујући следеће:

- Користите овај грејач само онако како је описано у овом упутству. Свака друга употреба коју произвођач не препоручује може проузроковати пожар, електрични удар или повреду особа.
- Прочитајте сва упутства пре употребе овог грејача.
- Уклоните јединицу са паковања и пре употребе проверите да ли је у добром стању.
- Не дозволите деци да се играју деловима пакета (као што су пластичне кесе)
- Проверите напон у домаћинству да ли се подудара са номиналном спецификацијом грејача.
- Пре употребе пажљиво проверите кабл за напајање и утикач како бисте били сигурни да нису оштећени
- Не провлачите кабл испод тепиха. Не прекривајте кабел теписима, тркачима или сличним покривачима. Кабл немојте провлачити испод намештаја или уређаја. Поставите кабл даље од саобраћајног подручја и тамо где се неће спотакнути.
- Грејач није погодан за употребу на отвореном по влажном времену, у купатилима или у другим влажним или влажним срединама. Никада не постављајте грејач тамо где може пасти у каду или другу посуду за воду.
- Имајте на уму да грејач може да се јако загреје и да га због тога треба поставити на безбедну удаљеност (1 м) од запалјивих предмета као што су намештај, завесе и слично.
- Не прекривајте грејач.
- Не стављајте прсте или стране предмете у решетку док радите.
- Не стављајте и не допуштајте страним предметима да уђу у било који отвор за вентилацију или издув, јер то може проузроковати електрични удар, пожар или оштећење грејача.
- Грејач се не сме налазити непосредно испод зидне утичнице.
- Не спајајте грејач вентилатора помоћу тајмера за укључивање / искључивање или друге опреме која може аутоматски да укључи уређај.

15. Грејач се не сме стављати у просторије у којима се користе или складиште запаљиве течности или гасови.
16. Ако се користи продужни кабл, он мора бити што краћи и увек мора бити потпуно продужен.
17. Не користите овај грејач у непосредној близини купке, туша или базена.
18. Ако је кабл за напајање оштећен, произвођач, његов сервисер или слично квалификована особа мора га заменити како би се избегла опасност.
19. Не смете прикључивати друге уређаје на исту утичницу као и грејач вентилатора.
20. Уверите се да је грејач увек под надзором и држите децу и животиње даље од њега;
21. Када апарат не користите дуже време, искључајте га из утичнице. Не остављајте грејач дуже време када се користи. Извучите утикач директно, никада га не уклањајте повлачењем кабла.
22. Држите грејач даље од завесе или места где се улаз ваздуха лако може зачепити.
23. Увек оставите грејни елемент да се охлади најмање 10 минута пре него што додирнете грејну цев или суседни део
24. Да бисте спречили могући електрични удар или струју цурења, никада немојте користити уређај мокром руком или руковати уређајем када на каблу за струју има воде.
25. Не одлажите електричне уређаје као несортирани комунални отпад, користите објекте за одвојено сакупљање. За информације у вези са доступним системима сакупљања обратите се локалној влади. Ако се електрични апарат одложи на депоније или одлагалишта, опасне материје могу процурити у подземне воде и ући у прехрамбени ланац, штетећи вашем здрављу и благостању.
26. Овај уређај није намењен за употребу особама (укључујући децу) са смањеним физичким, сензорним или менталним способностима или недостатком искуства и знања, осим ако им особа која је одговорна за њихову сигурност није дала надзор или упутства у вези са употребом уређаја .
27. Децу треба надгледати како би се осигурало да се не играју уређајем.
28. Уређај монтиран на плафон мора бити монтиран на најмање 25 цм од плафона. Уређај се не сме у потпуности придржавати плафона. То може проузроковати прегревање и сагоревање уређаја.
29. Ако је грејач пао или оштећен на било који начин. Вратите га у овлашћени сервис за преглед, електрично или механичко подешавање или поправку.

ТЕХНИЧКЕ СПЕЦИФИКАЦИЈЕ

Модел	90-105	90-106	90-107
Оцењена моћ	450W	600W	720W
Напон	230V~50Hz		

ЛИСТА ПОТРЕПШТИНА ЗА ПУТОВАЊЕ

- Грејач
- Упутства за употребу
- Даљинско управљање
- 2к стопала
- Додаци за зидну монтажу:
 - 4к пластична шина
 - 4к метални завртањ
- Додаци за плафонску монтажу:
 - 4к пластична шина
 - 4к метални завртањ
 - 4к О-прстена
 - 1к метални носач типа X

ДОДАТНИ ЕЛЕМЕНТИ ЗА Олакшавање монтаже - НИСУ УКЉУЧЕНИ У КОМПЛЕТ:

- 90-108 Плафонски носач - одговара панелима 90-105 / 90-106
- 90-108-1 Плафонски носач - одговара панелима 90-107
- 90-109 Ноге 2 ком - одговарају за панеле 90-105 / 90-106 / 90-107

УПУТСТВО ЗА МОНТАЖУ НА ЗИД

Распакујте пакет и пронађите грејач заједно са пакетом података за зидну монтажу.

1. Означите положаје четири рупе на зиду и избушите рупе сврдлом (слика 1). Уверите се да је растојање између сваке рупе једнако као и округле рупе на држачима на задњој страни грејача.
2. У рупе уметните пластичне шине које се уклапају (слика 2).
3. Уметните металне завртње у пластичне шине (слика 3).
4. Подигните грејач и усмерите четири округле рупе на држачима на задњој страни грејача према 4 завртња на зиду (слика 4), а гурните завртањ из положаја А у положај Б лаганим померањем грејача (слика 5) .
5. Уверите се да растојање између дна грејача и пода није мање од 20 цм када је грејач инсталиран

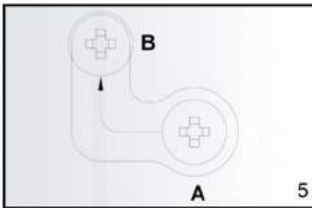
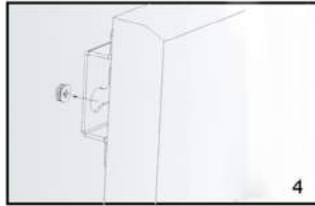
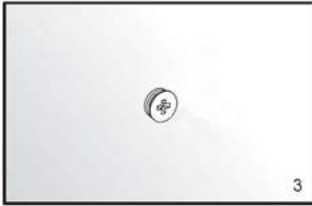
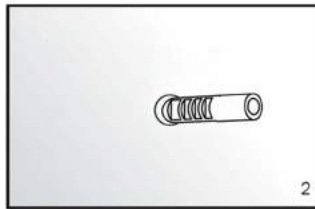
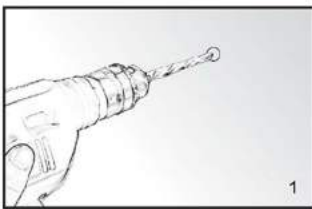

УПУТСТВО ЗА ПОСТРОЈЕЊЕ НА СТРОП

Грејна плоча мора бити удаљена најмање 20 цм од свих предмета, зидова и тако даље. Минимална удаљеност од плафона је 4 цм, јер ово омогућава проток ваздуха који ће спречити прегревање грејне плоче. Минимално растојање од дна грејне плоче до пода мора бити 185 цм. Изаберите чврст, уједначен плафон од топлотно отпорног материјала за вешање грејне плоче.

1. Помоћу Х-носача означите рупе на плафону. Х-држач поставите тако да су, када је уграђена грејна плоча, загарантоване минималне удаљености изнад. Уверите се да је оквир за вешање постављен са исправном страном према врху. (погледајте дијаграм) Пре бушења на обележеним тачкама проверите и уверите се да на плафону нема каблова.
2. Избушите рупе сврдлом
3. Угурајте чепове у рупе
4. Учврстите завртње са О-прстенима у чеповима кроз рупе у Х-носачу
5. Монтирајте плочу на носач и уверите се да је плоча причвршћена како је приказано на слици 5.

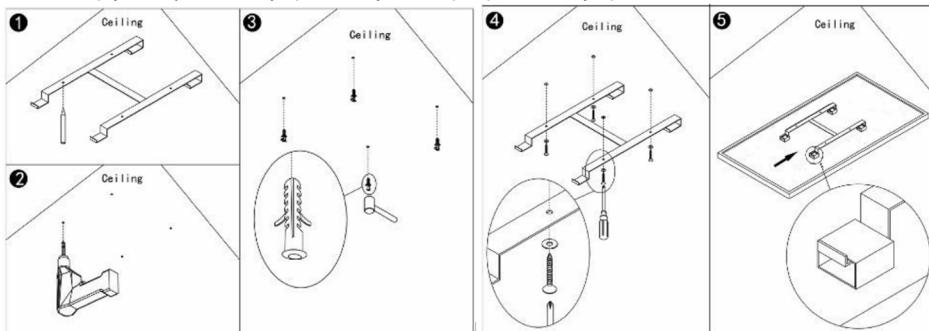

УПОТРЕБА УПУТСТВА

Употреба и рад:

1. Проверите да ли грејач није оштећен.
2. Утакните утикач у утичницу.
3. Сада притисните дугме: грејач ће почети да ради. На екрану се приказује собна температура.
4. Након употребе, прво притисните дугме редом да бисте искључили уређај. Напокон извадите утикач из утичнице.

Термостат:

1. Притиском на дугме + или - на даљинском управљачу поставка температуре ће трептати пет пута.
2. Можете подесити подешавање температуре притиском на тастер + или - док трепће. Сваким притиском на тастер температура ће се повећати (+) или смањити (-) за један степен.
3. Уређај ће задржати поставку температуре аутоматским укључивањем и искључивањем.

Тајмер:

Кратким притиском на дугме М које се налази на панелу за грејање у горњем десном углу активира се подешавања тајмера. Можете подесити време након којег ће се уређај искључити притиском на + или -. Сваки пут када притиснете, број сати ће се променити. Након подешавања тајмера, сачекајте 5 трептаја екрана, подешавања ће бити меморисана. На дисплеју ће се наизменично приказивати собна температура и подешени број сати. Уређај ће се искључити након наведеног броја сати. Екран ће се искључити ако се ништа не промени у подешавањима у року од 10 секунди. Можете га поново активирати притиском на било које дугме једном.

Ви-Фи и рад апликација:

Грејачем се такође може управљати помоћу апликације на pamетном телефону. Да бисте то урадили, грејач мора бити повезан на Ви-Фи модем.

1. Преузмите контролну апликацију („туясмарт“ или „паметни живот“) из продавнице апликација или Андроид тржишта.
2. Отворите апликацију и изаберите Сигн Уп (слика 1)
3. Унесите број свог мобилног телефона, код државе је већ попуњен за вас (слика 2)
4. Добићете СМС са верификационим кодом. У року од 60 секунди унесите овај верификациони код и одабрану лозинку и изаберите потврди да бисте потврдили регистрацију.
5. Да бисте могли да користите апликацију, ваш грејач мора бити додат у апликацију. Изаберите Додај уређај (слика 3)
6. Унесите тачну Ви-Фи лозинку (слика 4)
7. Изаберите „Мали кућни апарат“, а затим одаберите „грејач“ (слика 5)
8. На грејачу ће индикаторска лампица ВиФи (смештена у десном доњем углу екрана) брзо трептати
9. Када лампица индикатора на грејачу брзо трепће, одаберите у апликацији: „потврдите да индикатор брзо трепће“ (слика 6)
10. Сада ће се успоставити веза између апликације и грејача (слика 7)
11. Изаберите „Готово“ након што се веза успешно успостави
12. Сада ће се појавити екран за управљање грејачем
13. Изаберите ... у горњем десном углу на контролном екрану, а затим изаберите Модифи Девике Наме да бисте свом грејачу дали логично име тако да вам буде јасно о ком грејачу се ради.
14. Апликацијом сада можете управљати вашим грејачем, у апликацији можете подесити температуру и тајмер за недељу дана (слика 8).
15. Након повезивања, индикаторска лампица ВиФи на грејачу престаће да трепће и настави да светли.

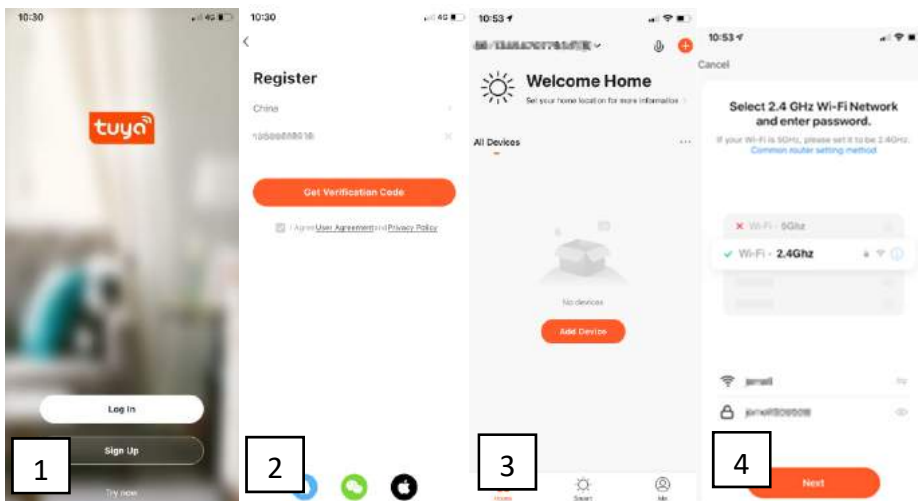

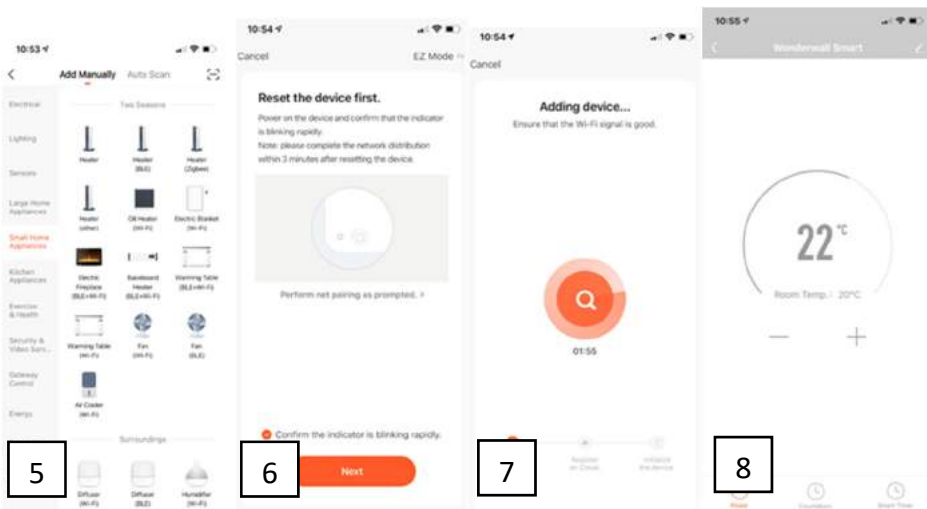

ОПИС СИСТЕМА УПРАВЉАЊА

Контролна табла:

1. Прекидач за укључивање / искључивање
2. Екран
3. Ви-Фи индикаторска лампица
4. Тастер тајмера
5. Типка ГОРЕ за температуру / тајмер
6. Тастер ДАЉЕ на тајмеру температуре

Дугмад даљинског управљача:

+: Тастер горе

-: Тастер доле

M: Дугме за подешавање температуре

: Дугме за подешавање тајмера

: Дугме за укључивање

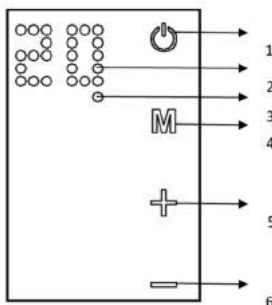

ЧИШЋЕЊЕ И СКЛАДИШТЕЊЕ

Пре чишћења грејача, искључите грејач и оставите га да се охлади. Искључите напајање уређаја. Споља се може очистити брисањем меком влажном крпом и затим осушити. Не користите абразивне прашке за чишћење или лакове за намештај, јер то може оштетити површину површине. Да бисте ослободили грејач са зида, за чишћење или преуређење, само отворите поклопац вијка и одвртите вијке да бисте скинули са зида. За краткотрајно складиштење, једноставно искључите грејач и оставите га даље; за дуготрајно складиштење можете демонтirati са зида или га покрити неким материјалом.

РЕШАВАЊЕ ПРОБЛЕМА

If Ако ваш грејач не ради, следите ова упутства:

- Уверите се да ваш осигурач или осигурач раде исправно.
- Проверите да ли је грејач прикључен и да ли електрична утичница ради исправно.
- Ако прекидач за УКЉУЧЕЊЕ / ИСКЉУЧЕЊЕ не светли у положају УКЉУЧЕНО, пошаљите га директно у сервисни центар на поправак.

НАПОМЕНА: АКО ИСКУСВИТЕ ПРОБЛЕМ С ГРЕЈАЛОМ, МОЛИМО ВИДИТЕ ИНФОРМАЦИЈЕ О ГАРАНЦИЈИ ЗА УПУТСТВО. МОЛИМ ВАС НЕ ПОКУШАВАЈТЕ САМО ОТВОРИТИ ИЛИ ПОПРАВИТИ ГРИЈАЛАЦ, ТАКО ДА МОЖЕТЕ ПОНИШТИТИ ГАРАНЦИЈУ И МОЖЕТЕ ДА ПРОИЗВОДЕ ШТЕТУ ИЛИ ЛИЧНУ ПОВРЕДУ. АКО СЕ ПРОБЛЕМ И ИСТРАШАВА, МОЛИМО ОБРАТИТЕ СЕ ДИСТРИБУТЕРУ.

РЕЦИКЛАЖА



Електрична опрема се не сме одлагати са кућним отпадом већ је треба користити у одговарајућим објектима. Информације о употреби могу пружити продавац производа или локалне власти. Отпадна електрична и електронска опрема садржи супстанце које нису неутралне према природном окружењу. Опрема која се не рециклира представља потенцијалну опасност за животну средину и здравље људи.

Овим путем Група Топек Сп. золошки врт. Сп.к. изјављује да је радио опрема типа 90-105 / 90-106 / 90-107 у складу са Директивом 2014/53 / ЕУ. Пун текст ЕУ изјаве о усаглашености доступан је на следећој интернет адреси:

<https://tiny.pl/r5kz9>

ΜΕΤΑΦΡΑΣΗ ΤΗΣ ΑΡΧΙΚΗΣ ΟΔΗΓΙΑΣ

ΘΕΡΜΑΝΣΗ ΠΑΝΕΛ ΑΝΘΡΩΠΟΥ

90-105 / 90-106 / 90-107

ΣΗΜΕΙΩΣΗ: ΠΡΙΝ ΧΡΗΣΙΜΟΠΟΙΕΙΤΑΙ Ο ΕΞΟΠΛΙΣΜΟΣ ΓΙΑ ΤΗΝ ΠΡΩΤΗ ΧΡΟΝΟ, ΔΙΑΒΑΣΤΕ ΑΥΤΟ ΤΟ ΕΓΧΕΙΡΙΔΙΟ ΟΔΗΓΙΩΝ ΚΑΙ ΚΡΑΤΗΣΤΕ ΤΟ ΜΕΛΛΟΝ ΑΝΑΦΟΡΑ. ΑΝΘΡΩΠΟΙ ΠΟΥ ΔΕΝ ΔΙΑΒΑΣΕ ΤΗΝ ΠΑΡΟΥΣΑ ΟΔΗΓΙΑ ΔΕΝ ΠΡΕΠΕΙ ΝΑ ΣΥΝΑΡΜΟΛΟΓΟΥΝΤΑΙ, ΦΩΣ, ΡΥΘΜΙΣΗ Ή ΛΕΙΤΟΥΡΓΙΑ ΤΗΣ ΜΟΝΑΔΑΣ

ΛΕΠΤΟΜΕΡΗΣ ΚΑΝΟΝΙΣΜΟΣ ΑΣΦΑΛΕΙΑΣ

ΠΡΟΣΟΧΗ!



Διαβάστε προσεκτικά - Ο θερμαντήρας υπερέθρων έχει σχεδιαστεί για ασφαλή λειτουργία. Ωστόσο, η εγκατάσταση, συντήρηση και λειτουργία του θερμαντήρα μπορεί να είναι επικίνδυνη. Η τήρηση των ακόλουθων διαδικασιών θα μειώσει τον κίνδυνο πυρκαγιάς, ηλεκτροπληξίας, τραυματισμού σε άτομο και θα περιορίσει το χρόνο εγκατάστασης στο ελάχιστο.

- a) Αυτή η συσκευή μπορεί να χρησιμοποιηθεί από παιδιά ηλικίας από 8 ετών και άνω και άτομα με μειωμένη σωματική, αισθητηριακή ή διανοητική ικανότητα ή έλλειψη εμπειρίας και γνώσης εάν έχουν δοθεί επίβλεψη ή οδηγίες σχετικά με τη χρήση της συσκευής, με ρυθμιζόμενο τρόπο και κατανοούν τους κινδύνους που ενέχονται. Παιδιά ηλικίας από 3 ετών και κάτω των 8 ετών δεν πρέπει να ασκούνται, να ρυθμίζουν και να καθαρίζουν τη συσκευή ή να εκτελούν συντήρηση χρηστών.
- b) Ποτέ μην τοποθετείτε τα χέρια κάτω από τα θερμαντικά στοιχεία!

ΠΡΟΕΙΔΟΠΟΙΗΣΗ!

1. Για να αποφύγετε την υπερθέρμανση, μην καλύπτετε τη θερμάστρα.
2. Παιδιά ηλικίας κάτω των 3 ετών πρέπει να κρατούνται μακριά, εκτός εάν παρακολουθούνται συνεχώς
3. Παιδιά ηλικίας από 3 ετών και κάτω των 8 ετών ενεργοποιούν / απενεργοποιούν τη συσκευή μόνο υπό την προϋπόθεση ότι έχει τοποθετηθεί ή εγκατασταθεί στην προβλεπόμενη κανονική θέση λειτουργίας της και έχουν λάβει επίβλεψη ή οδηγίες σχετικά με τη χρήση της συσκευής σε χρηματοκιβώτιο τρόπο και να κατανοήσουν τους κινδύνους που ενέχονται. Παιδιά ηλικίας από 3 ετών και κάτω των 8 ετών δεν πρέπει να ασκούνται, να ρυθμίζουν και να καθαρίζουν τη συσκευή ή να εκτελούν συντήρηση χρηστών.
4. Προσοχή - ορισμένα μέρη αυτού του προϊόντος μπορεί να θερμανθούν και να προκαλέσουν εγκαύματα. Ιδιαίτερη προσοχή πρέπει να δοθεί όταν υπάρχουν παιδιά και ευάλωτα άτομα.

Όταν χρησιμοποιείτε ηλεκτρικές συσκευές, πρέπει να ακολουθείτε πάντα τις βασικές προφυλάξεις, όπως παρακάτω:

1. Χρησιμοποιείτε αυτήν τη θερμάστρα μόνο όπως περιγράφεται σε αυτό το εγχειρίδιο. Οποιαδήποτε άλλη χρήση που δεν συνιστάται από τον κατασκευαστή μπορεί να προκαλέσει πυρκαγιά, ηλεκτροπληξία ή τραυματισμό ατόμων.
2. Διαβάστε όλες τις οδηγίες πριν χρησιμοποιήσετε αυτόν τον θερμαντήρα.
3. Αφαιρέστε τη μονάδα από τη συσκευασία και ελέγξτε για να βεβαιωθείτε ότι είναι σε καλή κατάσταση πριν από τη χρήση.
4. Μην αφήνετε τα παιδιά να παίζουν με μέρη της συσκευασίας (όπως πλαστικές σακούλες)
5. Ελέγξτε την τάση του νοικοκυριού για να βεβαιωθείτε ότι ταιριάζει με τις προδιαγραφές του θερμαντήρα.
6. Ελέγξτε προσεκτικά το καλώδιο τροφοδοσίας και το βύσμα πριν από τη χρήση, για να βεβαιωθείτε ότι δεν έχουν υποστεί ζημιά
7. Μην τρέχετε το καλώδιο κάτω από το χαλί. Μην καλύπτετε το καλώδιο με χαλιά, θρόμβους ή παρόμοια καλύμματα. Μην κατευθύνετε το καλώδιο κάτω από έπιπλα ή συσκευές. Ρυθμίστε το καλώδιο μακριά από την περιοχή κυκλοφορίας και όπου δεν θα ξεπεραστεί.
8. Ο θερμαντήρας δεν είναι κατάλληλος για χρήση σε εξωτερικούς χώρους όταν ο καιρός είναι υγρός, σε μπάνια ή σε άλλα υγρά ή υγρά περιβάλλοντα. Μην εντοπίζετε ποτέ τη θερμάστρα όπου μπορεί να πέσει στην μπανιέρα ή σε άλλο δοχείο νερού.
9. Λάβετε υπόψη ότι ο θερμαντήρας μπορεί να ζεσταθεί πολύ και, ως εκ τούτου, πρέπει να τοποθετηθεί σε ασφαλή απόσταση (1 m) από εύφλεκτα αντικείμενα, όπως έπιπλα, κουρτίνες και παρόμοια.
10. Μην καλύπτετε τη θερμάστρα.
11. Μην βάζετε δάχτυλα ή ξένα αντικείμενα στη σχάρα κατά τη λειτουργία.
12. Μην εισάγετε και μην αφήνετε ξένα αντικείμενα να εισέλθουν σε άνοιγμα εξεραισμού ή εξάτμισης, καθώς αυτό μπορεί να προκαλέσει ηλεκτροπληξία, πυρκαγιά ή ζημιά στη θερμάστρα.
13. Ο θερμαντήρας δεν πρέπει να βρίσκεται ακριβώς κάτω από μια πρίζα.
14. Μην συνδέετε τη θερμάστρα ανεμιστήρα χρησιμοποιώντας χρονοδιακόπτη on / off ή άλλο εξοπλισμό που μπορεί να ενεργοποιήσει αυτόματα τη συσκευή.
15. Ο θερμαντήρας δεν πρέπει να τοποθετείται σε χώρους όπου χρησιμοποιούνται ή αποθηκεύονται εύφλεκτα υγρά ή αέρια.
16. Εάν χρησιμοποιείται καλώδιο προέκτασης, πρέπει να είναι όσο το δυνατόν συντομότερο και να είναι πάντα εκτεταμένο.
17. Μην χρησιμοποιείτε αυτήν τη θερμάστρα στο άμεσο περιβάλλον του μπάνιου, του ντους ή της πισίνας.
18. Εάν το καλώδιο τροφοδοσίας έχει υποστεί ζημιά, πρέπει να αντικατασταθεί από τον κατασκευαστή, τον αντιπρόσωπο σέρβις ή παρόμοια εξειδικευμένα άτομα για να αποφευχθεί ο κίνδυνος.
19. Δεν πρέπει να συνδέσετε άλλες συσκευές στην ίδια πρίζα με τη θερμάστρα ανεμιστήρα.
20. Βεβαιωθείτε ότι η θερμάστρα είναι πάντα υπό παρακολούθηση και κρατήστε τα παιδιά και τα ζώα μακριά από αυτήν.
21. Όταν δεν χρησιμοποιείτε τη συσκευή για μεγάλο χρονικό διάστημα, αποσυνδέστε τη συσκευή. Μην αφήνετε τη θερμάστρα για μεγάλο χρονικό διάστημα κατά τη χρήση. Τραβήξτε το βύσμα ευθεία προς τα έξω, μην αφαιρείτε ποτέ το βύσμα τραβώντας το καλώδιο.
22. Κρατήστε τη θερμάστρα μακριά από κουρτίνα ή μέρη όπου η εισόδος αέρα μπορεί εύκολα να μπλοκαριστεί.
23. Αφήστε πάντα το θερμαντικό στοιχείο να κρυώσει τουλάχιστον 10 λεπτά πριν αγγίξετε το θερμαντικό σωλήνα ή το παρακείμενο τμήμα
24. Για να αποφύγετε πιθανό ηλεκτροπληξία ή διαρροή ρεύματος, μην χρησιμοποιείτε ποτέ τη συσκευή με βρεγμένο χέρι και μη χρησιμοποιείτε τη συσκευή όταν υπάρχει νερό στο καλώδιο τροφοδοσίας.
25. Μην απορρίπτετε ηλεκτρικές συσκευές ως μη διαχωρισμένα αστικά απόβλητα, χρησιμοποιήστε ξεχωριστές εγκαταστάσεις συλλογής. Επικοινωνήστε με την τοπική αυτοδιοίκηση για πληροφορίες σχετικά με τα διαθέσιμα συστήματα συλλογής. Εάν η ηλεκτρική συσκευή απορρίπτεται σε χώρος υγειονομικής ταφής ή χωματερές, επικίνδυνες ουσίες μπορεί να διαρρεύσουν στα υπόγεια ύδατα και να μπουν στην τροφική αλυσίδα, βλάπτοντας την υγεία και την ευημερία σας.
26. Αυτή η συσκευή δεν προορίζεται για χρήση από άτομα (συμπεριλαμβανομένων των παιδιών) με μειωμένες σωματικές, αισθητηριακές ή διανοητικές ικανότητες ή έλλειψη εμπειρίας και γνώσης, εκτός εάν έχουν δοθεί επίβλεψη ή οδηγίες σχετικά με τη χρήση της συσκευής από άτομο που είναι υπεύθυνο για την ασφάλειά τους .
27. Τα παιδιά πρέπει να επιβλέπονται για να διασφαλιστούν ότι δεν παίζουν με τη συσκευή.
28. Η διάταξη που είναι τοποθετημένη στην οροφή πρέπει να τοποθετηθεί σε απόσταση τουλάχιστον 25 cm από την οροφή. Η συσκευή δεν πρέπει να προσκολλάται πλήρως στην οροφή. Μπορεί να προκαλέσει υπερθέρμανση και κάψιμο της συσκευής.
29. Εάν ο θερμαντήρας έχει πέσει ή υποστεί ζημιά με οποιονδήποτε τρόπο. Επιστρέψτε το σε εξουσιοδοτημένη εγκατάσταση σέρβις για εξέταση, ηλεκτρική ή μηχανική ρύθμιση ή επισκευή. TECHNICAL SPECIFICATIONS

ΤΕΧΝΙΚΕΣ ΠΡΟΔΙΑΓΡΑΦΕΣ

Μοντέλο	90-105	90-106	90-107
Όνομαστική ισχύς	450W	600W	720W
Μετρημένη ηλεκτρική τάση	230V~50Hz		

ΛΙΣΤΑ ΣΥΣΚΕΥΑΣΙΑΣ

- Θέρμανση
- Εγχειρίδιο οδηγιών
- Τηλεχειριστήριο
- 2x πόδια
- Αξεσουάρ για τοποθέτηση σε τοίχο:
 - πλαστική ράγα 4x
 - 4x μεταλλική βίδα
- Αξεσουάρ για τοποθέτηση στην οροφή:
 - πλαστική ράγα 4x
 - 4x μεταλλική βίδα
 - 4x O-rings
 - 1x μεταλλικό στήριγμα τύπου H

ΠΡΟΣΘΕΤΑ ΣΤΟΙΧΕΙΑ ΠΟΥ ΔΙΕΥΚΟΛΥΝΟΥΝ ΤΗ ΣΥΝΑΡΜΟΛΟΓΗΣΗ - ΔΕΝ ΠΕΡΙΛΑΜΒΑΝΟΝΤΑΙ ΣΤΟ ΣΕΤ:

- 90-108 Βραχίονας οροφής - ταιριάζει σε πίνακες 90-105 / 90-106
- 90-108-1 Βραχίονας οροφής - ταιριάζει στα πάνελ 90-107
- 90-109 Πόδια 2 τεμάχια - ταιριάζει σε πάνελ 90-105 / 90-106 / 90-107

ΟΡΓΑΝΙΣΜΟΣ ΤΟΙΧΟΥ

Αποσυναρμολογήστε τη συσκευασία σας και βρείτε τη θερμαντήρα μαζί με το πακέτο αξεσουάρ επιτοίχιας τοποθέτησης.

1. Σημειώστε τις θέσεις των τεσσάρων οπών που θα τρυπηθούν στον τοίχο και τρυπήστε τις οπές με το τρυπάνι (εικόνα 1). Βεβαιωθείτε ότι η απόσταση μεταξύ κάθε οπής είναι ίδια με τις στρογγυλές οπές στα στηρίγματα στο πίσω μέρος του θερμαντήρα.
2. Τοποθετήστε τις πλαστικές ράγες που προσαρμίζονται στις οπές (εικόνα 2).
3. Τοποθετήστε τις μεταλλικές βίδες στις πλαστικές ράγες (εικόνα 3).
4. Σηκώστε τη θερμαντήρα και στρέψτε τις τέσσερις στρογγυλές οπές στα στηρίγματα στο πίσω μέρος του θερμαντήρα στις 4 βίδες στον τοίχο (εικόνα 4) και σύρετε τη βίδα από τη θέση A στη θέση B μετακινώντας ελαφρώς το θερμαντήρα (εικόνα 5).
5. Βεβαιωθείτε ότι η απόσταση μεταξύ του πυθμένα του θερμαντήρα και του δαπέδου δεν είναι μικρότερη από 20 εκατοστά κατά την εγκατάσταση του θερμαντήρα

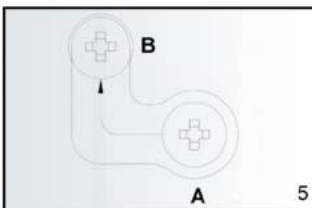
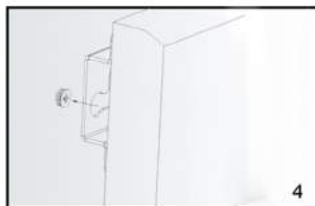
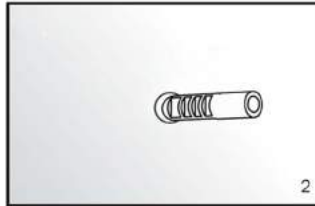
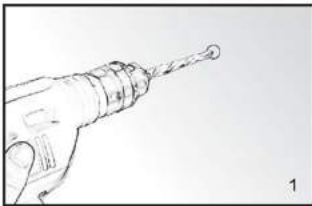

ΟΡΓΑΝΙΣΜΟΣ ΟΡΓΑΝΩΣΗΣ

Ο πίνακας θέρμανσης πρέπει να απέχει τουλάχιστον 20 cm από όλα τα αντικείμενα, τους τοίχους και ούτω καθεξής. Η ελάχιστη απόσταση από την οροφή είναι 4 cm καθώς επιτρέπει μια ροή αέρα που θα αποτρέψει την υπερθέρμανση του θερμαντικού πάνελ. Η ελάχιστη απόσταση από το κάτω μέρος του θερμαντικού πάνελ έως το πάτωμα πρέπει να είναι 185 cm. Επιλέξτε μια ανθεκτική, ομοίομορφη οροφή από ανθεκτικό στη θερμότητα υλικό για την ανάρτηση του θερμαντικού πάνελ.

- Χρησιμοποιήστε το βραχίονα Η για να επισημάνετε τις οπές στην οροφή Τοποθετήστε το βραχίονα Η έτσι ώστε, όταν είναι εγκατεστημένο το θερμαντικό πλαίσιο, να είναι ευθυγραμμισμένες οι ελάχιστες αποστάσεις παραπάνω. Βεβαιωθείτε ότι το πλαίσιο ανάρτησης είναι εγκατεστημένο με τη σωστή πλευρά στην κορυφή. (βλ. διάγραμμα) Ελέγξτε και βεβαιωθείτε ότι δεν υπάρχουν καλώδια στην οροφή πριν τρυπήσετε στα επισημασμένα σημεία.
- Τρυπήστε τρύπες με τρυπάνι
- Ωθήστε τα φις στις οπές
- Ασφαλίστε τις βίδες με τους δακτυλίους Ο στα βύσματα μέσω των οπών στο βραχίονα Η
- Τοποθετήστε το πλαίσιο στο βραχίονα και βεβαιωθείτε ότι το πλαίσιο είναι ασφαλισμένο όπως φαίνεται στην εικόνα 5.

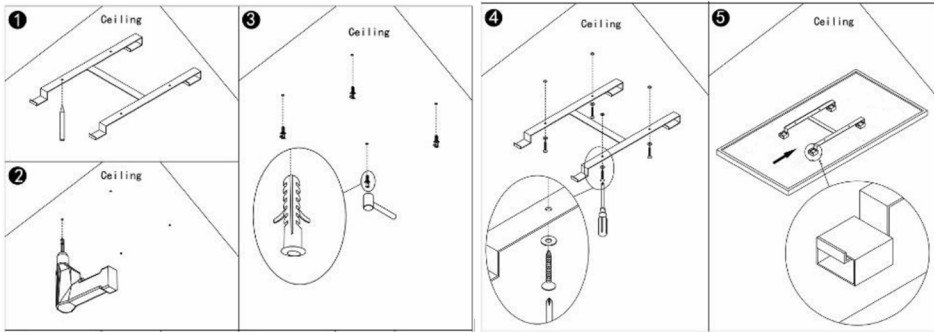

ΧΡΗΣΗ ΟΔΗΓΙΩΝ

Χρήση και εργασία:

- Ελέγξτε τη θερμοστέρα για να βεβαιωθείτε ότι δεν έχει υποστεί ζημιά.
- Τοποθετήστε το φις στην πρίζα.
- Τώρα πατήστε το κουμπί: ο θερμαντήρας θα αρχίσει να λειτουργεί. Στην οθόνη θα εμφανιστεί η θερμοκρασία δωματίου.
- Μετά τη χρήση, πιάστε το κουμπί πρώτα με τη σειρά για να απενεργοποιήσετε τη συσκευή. Τέλος, αφαιρέστε το βύσμα από την πρίζα.

Θερμοστάτης:

- Πατώντας το κουμπί + ή - στο τηλεχειριστήριο, η ρύθμιση της θερμοκρασίας αναβοσβήνει πέντε φορές..
- Μπορείτε να προσαρμόσετε τη ρύθμιση θερμοκρασίας πατώντας το πλήκτρο + ή - ενώ αναβοσβήνει. Με κάθε πάτημα του πλήκτρου, η θερμοκρασία θα αυξάνεται (+) ή θα μειώνεται (-) κατά έναν βαθμό.
- Η συσκευή θα διατηρήσει τη ρύθμιση θερμοκρασίας ενεργοποιώντας και απενεργοποιώντας αυτόματα.

Μετρών την ώρα:

Ένα σύντομο πάτημα του κουμπιού M που βρίσκεται στον πίνακα θέρμανσης στην επάνω δεξιά γωνία, ενεργοποιεί τη ρύθμιση Χρονοδιακόπτης. Μπορείτε να ρυθμίσετε τον χρόνο μετά τον οποίο η μονάδα θα πρέπει να απενεργοποιηθεί πατώντας + ή -. Κάθε πάτημα θα αλλάξει τον αριθμό των ωρών. Αφού ρυθμίσετε το Χρονοδιακόπτη, περιμένετε να αναβοσβήσουν 5 φορές οι ενδείξεις της οθόνης, οι ρυθμίσεις που έχετε κάνει θα απομνημονευθούν. Η οθόνη θα εναλλάσσεται μεταξύ της θερμοκρασίας δωματίου και του καθορισμένου αριθμού ωρών. Η μονάδα θα απενεργοποιηθεί μετά τον καθορισμένο αριθμό ωρών. Η οθόνη θα απενεργοποιηθεί εάν δεν γίνει καμία αλλαγή στις ρυθμίσεις εντός 10 δευτερολέπτων. Μπορείτε να την ενεργοποιήσετε ξανά πατώντας ένα οποιοδήποτε κουμπί μία φορά.

Wi-Fi και λειτουργία εφαρμογής:

Ο θερμαντήρας μπορεί επίσης να ελεγχθεί με μια εφαρμογή στο smartphone σας. Για να γίνει αυτό, ο θερμαντήρας πρέπει να είναι συνδεδεμένος σε μόντεμ Wi-Fi.

- Κατεβάστε την εφαρμογή ελέγχου («tuyasmart» ή «έξυπνη ζωή») από το App Store ή το Android market.
- Ανοίξτε την εφαρμογή και επιλέξτε Εγγραφή (εικόνα 1)
- Εισαγάγετε τον αριθμό του κινητού σας τηλεφώνου, ο κωδικός χώρας έχει ήδη συμπληρωθεί για σας (εικόνα 2)
- Θα λάβετε ένα SMS με κωδικό επαλήθευσης. Εντός 60 δευτερολέπτων, εισαγάγετε αυτόν τον κωδικό επαλήθευσης και τον κωδικό πρόσβασης που έχετε επιλέξει και επιλέξτε επιβεβαίωση για επιβεβαίωση της εγγραφής.
- Για να χρησιμοποιήσετε την εφαρμογή, ο θερμαντήρας σας πρέπει να προστεθεί στην εφαρμογή. Επιλέξτε Προσθήκη συσκευής (εικόνα 3)
- Εισαγάγετε τον σωστό κωδικό πρόσβασης Wi-Fi (εικόνα 4)
- Επιλέξτε "Μικρή οικιακή συσκευή" και, στη συνέχεια, επιλέξτε "θερμαντήρας" (εικόνα 5)
- Στη θερμοστέρα, η ενδεικτική λυχνία WiFi (που βρίσκεται στη δεξιά κάτω γωνία της οθόνης) αναβοσβήνει γρήγορα
- Όταν η ενδεικτική λυχνία στη θερμοστέρα αναβοσβήνει γρήγορα, επιλέξτε στην εφαρμογή: "επιβεβαιώστε ότι η ένδειξη αναβοσβήνει γρήγορα" (εικόνα 6)
- Θα γίνει τώρα σύνδεση μεταξύ της εφαρμογής και του θερμαντήρα (εικόνα 7)
- Επιλέξτε «Τέλος» μόλις ολοκληρωθεί επιτυχώς η σύνδεση
- Θα εμφανιστεί τώρα η οθόνη λειτουργίας του θερμαντήρα
- Επιλέξτε ... επάνω δεξιά στην οθόνη ελέγχου και, στη συνέχεια, επιλέξτε Τροποποίηση ονόματος συσκευής για να δώσετε στον θερμαντήρα σας ένα λογικό όνομα, ώστε να είναι σαφές σε εσάς ποιος θερμαντήρας είναι.
- Ο θερμαντήρας σας τώρα μπορεί να ελεγχθεί από την εφαρμογή, μπορείτε να ρυθμίσετε τη θερμοκρασία και ένα χρονόμετρο μιας εβδομάδας στην εφαρμογή (εικόνα 8).
- Μετά τη σύνδεση, η ενδεικτική λυχνία WiFi στη θερμοστέρα θα σταματήσει να αναβοσβήνει και θα συνεχίσει να ανάβει.

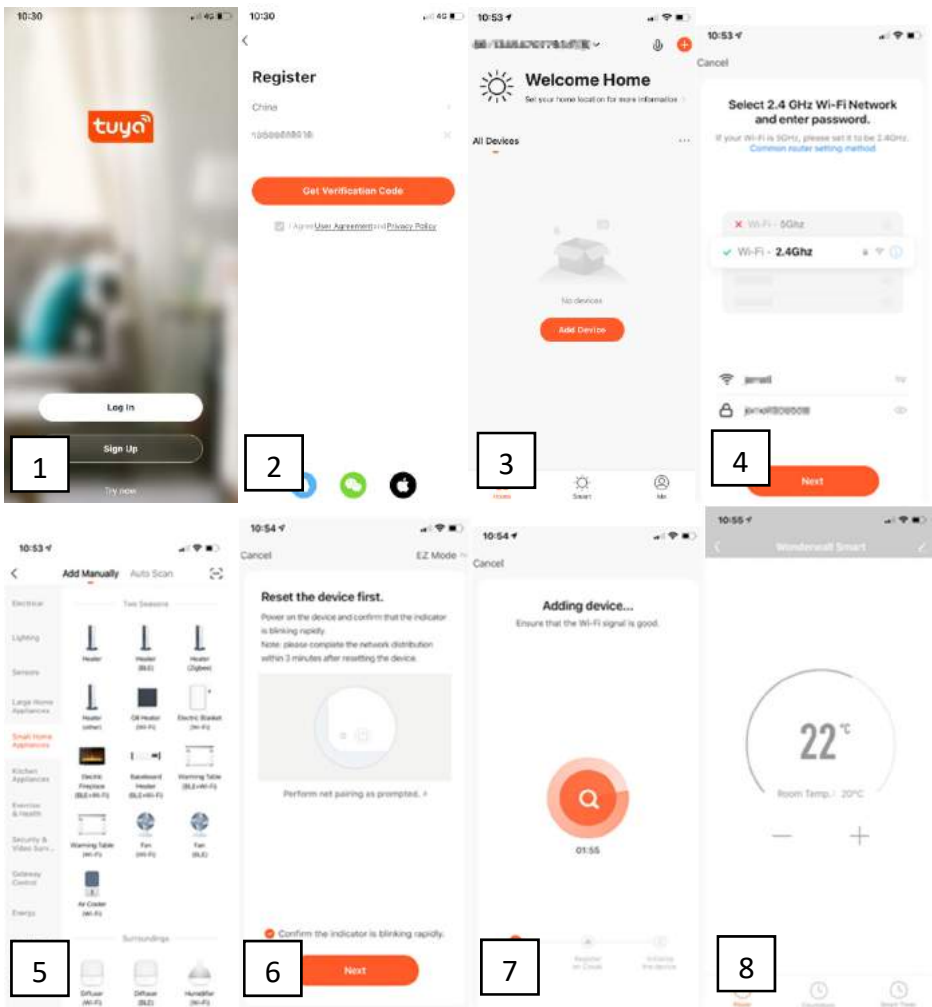

ΠΕΡΙΓΡΑΦΗ ΣΥΣΤΗΜΑΤΟΣ ΕΛΕΓΧΟΥ

Πίνακας Ελέγχου:

1. Διακόπτης ενεργοποίησης / απενεργοποίησης
2. Οθόνη
3. Ενδεικτική λυχνία Wi-Fi
4. Κομπι χρονοδιακόπτη
5. Πλήκτρο UP θερμοκρασίας / χρονοδιακόπτη
6. Πλήκτρο ΚΑΤΩ χρονοδιακόπτη θερμοκρασίας

Κομπιτιά τηλεχειριστηρίου:

+: Πάνω πλήκτρο

-: Κάτω πλήκτρο

M: Κομπιτιά ρύθμισης θερμοκρασίας

: Κομπιτιά ρύθμισης χρονοδιακόπτη

: Πλήκτρο ενεργοποίησης

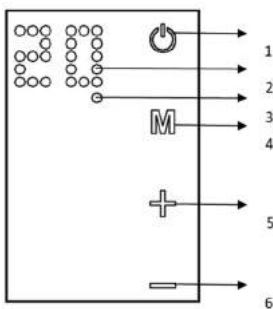

ΚΑΘΑΡΙΣΜΟΣ ΚΑΙ ΑΠΟΘΗΚΕΥΣΗ

Πριν καθαρίσετε τη θερμάστρα σας, απενεργοποιήστε τη θερμάστρα και αφήστε την να κρυώσει. Αποσυνδέστε την παροχή ηλεκτρικού ρεύματος στη συσκευή. Το εξωτερικό μπορεί να καθαριστεί σκουπίζοντάς το με ένα μαλακό υγρό πανί και στη συνέχεια να στεγνώσει. Μην χρησιμοποιείτε

λειαντικές σκόνες καθαρισμού ή σπλιβωτικά επίπλων, καθώς αυτό μπορεί να προκαλέσει ζημιά στο φινιρίσμα της επιφάνειας. Για να απελευθερώσετε τη θερμάστρα από τον τοίχο, για καθαρισμό ή ανακαίνιση, απλώς ανοίξτε το βιδωτό καπάκι και ξεβιδώστε τα μπουλόνια για να βγάλετε από τον τοίχο. Για βραχυπρόθεσμη αποθήκευση, απλώς απσυνδέστε τη θερμάστρα και αφήστε την μακριά για μακροχρόνια αποθήκευση, μπορείτε να αποσυναρμολογήσετε από τον τοίχο ή να τον καλύψετε με κάποιο υλικό.

ΑΝΤΙΜΕΤΩΠΙΣΗ ΠΡΟΒΛΗΜΑΤΩΝ

Εάν ο θερμαντήρας σας δεν λειτουργεί, ακολουθήστε αυτές τις οδηγίες:

- Βεβαιωθείτε ότι ο ασφαλειοδιακόπτης ή η ασφάλεια λειτουργεί σωστά.
- Βεβαιωθείτε ότι ο θερμαντήρας είναι συνδεδεμένος και ότι η πρίζα λειτουργεί σωστά.
- Εάν ο διακόπτης ON / OFF δεν ανάβει στη θέση ON, στείλτε τον απευθείας στο κέντρο σέρβις για επισκευή.

ΣΗΜΕΙΩΣΗ: ΕΑΝ ΕΜΠΕΙΡΙΖΕΤΕ ΠΡΟΒΛΗΜΑ ΜΕ ΤΗ ΘΕΡΜΑΝΣΗ ΣΑΣ, ΠΑΡΑΚΑΛΩ ΔΕΙΤΕ ΤΙΣ ΠΛΗΡΟΦΟΡΙΕΣ ΕΓΓΥΗΣΗΣ ΓΙΑ ΟΔΗΓΙΕΣ. ΠΑΡΑΚΑΛΩ ΜΗΝ ΠΑΡΕΧΕΤΕ ΝΑ ΑΝΟΙΓΜΑΤΕ Ή ΝΑ ΕΠΙΣΚΕΥΕΤΕ ΤΟ ΘΕΡΜΑΝΣΗ ΣΑΣ. ΜΠΟΡΕΙ ΝΑ ΑΠΟΚΤΗΣΕΙ ΤΟ ΕΓΓΥΗΣΗ ΚΑΙ ΜΠΟΡΕΙ ΝΑ ΠΡΟΚΑΛΕΙ ΖΗΜΙΑ Ή ΠΡΟΣΩΠΙΚΟ ΤΡΑΥΜΑΤΙΣΜΟ. ΕΑΝ ΤΟ ΠΡΟΒΛΗΜΑ ΔΙΑΘΕΤΕΙ, ΠΑΡΑΚΑΛΩ ΕΠΙΚΟΙΝΩΝΗΣΤΕ ΜΕ ΤΟΝ ΔΙΑΝΟΜΗ.

ΑΝΑΚΥΚΛΩΣΗ



Ο ηλεκτρικός εξοπλισμός δεν πρέπει να απορρίπτεται στα οικιακά απορρίμματα και, αντίθετα, πρέπει να χρησιμοποιείται σε κατάλληλες εγκαταστάσεις. Πληροφορίες σχετικά με τη χρήση μπορούν να παρέχονται από τον πωλητή του προϊόντος ή τις τοπικές αρχές. Τα απόβλητα ηλεκτρικού και ηλεκτρονικού εξοπλισμού περιέχουν ουσίες που δεν είναι ουδέτερες για το φυσικό περιβάλλον. Ο εξοπλισμός που δεν ανακυκλώνεται συνιστά δυνητικό κίνδυνο για το περιβάλλον και την ανθρώπινη υγεία.

Με το παρόν, Grupa Torrex Sp. ΖΩΟΛΟΓΙΚΟΣ ΚΗΠΟΣ. Sp.κ. δηλώνει ότι ο ραδιοεξοπλισμός τύπου 90-105 / 90-106 / 90-107 συμμορφώνεται με την οδηγία 2014/53 / ΕΕ.

Το πλήρες κείμενο της δήλωσης συμμόρφωσης ΕΕ διατίθεται στην ακόλουθη διεύθυνση Διαδικτύου:

<https://tiny.pl/r5kz9>

IT

TRADUZIONE DELL'ISTRUZIONE ORIGINALE

RISCALDATORE A PANNELLO IN CARBONIO

90-105 / 90-106 / 90-107

NOTA: PRIMA DI UTILIZZARE L'ATTREZZATURA PER LA PRIMA VOLTA, LEGGERE QUESTO MANUALE DI ISTRUZIONI E CONSERVARLO PER RIFERIMENTI FUTURI. LE PERSONE CHE NON HANNO LETTO QUESTE ISTRUZIONI NON DEVONO ASSEMBLARE, ILLUMINARE, REGOLARE O AZIONARE L'UNITÀ

NORME DI SICUREZZA DETTAGLIATE

ATTENZIONE!



Leggere attentamente: il riscaldatore a infrarossi è progettato per un funzionamento sicuro. Tuttavia, l'installazione, la manutenzione e il funzionamento del riscaldatore possono essere pericolosi. L'osservanza delle seguenti procedure ridurrà il rischio di incendi, scosse elettriche, lesioni alle persone e ridurrà al minimo il tempo di installazione.

a) Questo apparecchio può essere utilizzato da bambini di età pari o superiore a 8 anni e da persone con ridotte capacità fisiche, sensoriali o mentali o mancanza di esperienza e conoscenza se sono stati supervisionati o istruiti sull'uso dell'apparecchio in modo sicuro e capiscono i pericoli coinvolti. I bambini non devono giocare con l'apparecchio. La pulizia e la manutenzione dell'utente non devono essere eseguite da bambini senza supervisione.

b) Non mettere mai le mani sotto gli elementi riscaldanti!

AVVERTIMENTO!

1. Per evitare il surriscaldamento, non coprire il riscaldatore.
2. Tenere lontani i bambini di età inferiore a 3 anni a meno che non siano costantemente sorvegliati.
3. I bambini di età compresa tra 3 anni e meno di 8 anni devono accendere / spegnere l'apparecchio solo a condizione che sia stato collocato o installato nella normale posizione di funzionamento prevista e che siano stati supervisionati o istruiti sull'uso dell'apparecchio in modo sicuro e comprendere i rischi coinvolti. I bambini di età compresa tra 3 anni e meno di 8 anni non devono collegare, regolare e pulire l'apparecchio o eseguire la manutenzione dell'utente.
4. Attenzione: alcune parti di questo prodotto possono diventare molto calde e causare ustioni. Particolare attenzione deve essere prestata dove sono presenti bambini e persone vulnerabili.

Quando si utilizza un apparecchio elettrico, è sempre necessario seguire le precauzioni di base, comprese quelle di seguito:

1. Utilizzare questo riscaldatore solo come descritto in questo manuale. Qualsiasi altro uso non consigliato dal produttore può causare incendi, scosse elettriche o lesioni alle persone.
2. Leggere tutte le istruzioni prima di utilizzare questo riscaldatore.
3. Rimuovere l'unità dalla confezione e verificare che sia in buone condizioni prima dell'uso.
4. Non lasciare che i bambini giochino con parti della confezione (come i sacchetti di plastica).
5. Controllare la tensione domestica per assicurarsi che corrisponda alle specifiche nominali del riscaldatore.
6. Controllare attentamente il cavo di alimentazione e la spina prima dell'uso, per assicurarsi che non siano danneggiati.
7. Non far passare il cavo sotto la moquette. Non coprire il cavo con tappetini, pattini o rivestimenti simili. Non instradare il cavo sotto mobili o elettrodomestici. Disporre il cavo lontano dalla zona di traffico e dove non possa essere inciampato.
8. Il riscaldatore non è adatto per l'uso all'aperto con tempo umido, in bagni o in altri ambienti bagnati o umidi. Non posizionare mai il riscaldatore dove potrebbe cadere nella vasca da bagno o in un altro contenitore dell'acqua.
9. Si prega di notare che la stufa può diventare molto calda e deve quindi essere posta a una distanza di sicurezza (1 m) da oggetti infiammabili come mobili, tende e simili.
10. Non coprire il riscaldatore.
11. Non mettere le dita o oggetti estranei nella griglia durante il funzionamento.
12. Non inserire o consentire l'ingresso di oggetti estranei nelle aperture di ventilazione o di scarico, poiché ciò potrebbe causare scosse elettriche, incendi o danni al riscaldatore.
13. Il riscaldatore non deve essere posizionato immediatamente sotto una presa a muro.
14. Non collegare il termoventilatore utilizzando un timer di accensione / spegnimento o altre apparecchiature che possono accendere automaticamente il dispositivo.

15. La stufa non deve essere collocata in locali in cui vengono utilizzati o conservati liquidi o gas infiammabili.
16. Se viene utilizzata una prolunga, deve essere il più corto possibile e sempre completamente esteso.
17. Non utilizzare questo riscaldatore nelle immediate vicinanze di una vasca da bagno, una doccia o una piscina.
18. Se il cavo di alimentazione è danneggiato, deve essere sostituito dal produttore, dal suo agente di servizio o da persone qualificate allo stesso modo per evitare pericoli.
19. Non collegare altri apparecchi alla stessa presa di corrente del termoventilatore.
20. Assicurarsi che la stufa sia sempre sotto sorveglianza e tenere lontani i bambini e gli animali;
21. Quando non utilizzate l'apparecchio per un lungo periodo, scollegatelo. Non lasciare la stufa per molto tempo quando è in uso. Estrarre la spina direttamente, non rimuovere mai la spina tirando il cavo.
22. Tenere il riscaldatore lontano da tende o luoghi in cui l'ingresso dell'aria può essere facilmente bloccato.
23. Lasciare sempre raffreddare l'elemento riscaldante per almeno 10 minuti prima di toccare il tubo di riscaldamento o la parte adiacente
24. Al fine di prevenire possibili scosse elettriche o dispersione di corrente, non utilizzare mai l'apparecchio con le mani bagnate o azionario quando c'è acqua sul cavo di alimentazione.
25. Non smaltire gli apparecchi elettrici come rifiuti urbani indifferenziati, utilizzare impianti di raccolta differenziata. Contattare il governo locale per informazioni sui sistemi di raccolta disponibili. Se gli apparecchi elettrici vengono smaltiti in discariche o discariche, le sostanze pericolose possono fuoriuscire nelle acque sotterranee ed entrare nella catena alimentare, danneggiando la salute e il benessere.
26. Questo apparecchio non è destinato all'uso da parte di persone (compresi i bambini) con ridotte capacità fisiche, sensoriali o mentali o mancanza di esperienza e conoscenza a meno che non siano state supervisionate o istruite sull'uso dell'apparecchio da una persona responsabile della loro sicurezza.
27. I bambini devono essere sorvegliati per assicurarsi che non giochino con l'apparecchio.
28. L'apparecchio a plafone deve essere montato ad una distanza minima di 25 cm dal soffitto. Il dispositivo non deve aderire completamente al soffitto. Potrebbe causare il surriscaldamento e la combustione del dispositivo.
29. Se il riscaldatore è caduto o è stato danneggiato in qualsiasi modo. Restituirlo a un centro di assistenza autorizzato per esame, regolazione elettrica o meccanica o riparazione.

SPECIFICHE TECNICHE

Modello	90-105	90-106	90-107
Potenza nominale	450W	600W	720W
Tensione nominale	230 V ~ 50 Hz		

LISTA IMBALLAGGIO

- Riscaldatore
- Manuale di istruzioni
- Telecomando
- 2x piedi
- Accessori per il montaggio a parete:
 - 4x binari in plastica
 - 4x viti metalliche
- Accessori per il montaggio a soffitto:
 - 4x binari in plastica
 - 4x viti metalliche
 - 4x O-ring
 - 1x staffa metallica di tipo H.

ELEMENTI AGGIUNTIVI CHE FACILITANO IL MONTAGGIO - NON INCLUSI NEL SET:

- 90-108 Staffa a soffitto - si adatta ai pannelli 90-105 / 90-106
- 90-108-1 Staffa a soffitto - si adatta ai pannelli 90-107
- 90-109 Gambe 2 pezzi - si adatta ai pannelli 90-105 / 90-106 / 90-107

ISTRUZIONI PER IL MONTAGGIO A PARETE

Disimballare la confezione e trovare la stufa insieme al pacchetto di accessori per il montaggio a parete.

1. Contrassegnare le posizioni dei quattro fori da praticare sulla parete e praticare i fori con la punta del trapano (figura 1). Assicurarsi che la distanza tra i fori sia uguale a quella dei fori rotondi sulle staffe sul retro del riscaldatore.
2. Inserire le guide in plastica che si adattano ai fori (figura 2).
3. Inserire le viti di metallo nelle guide di plastica (figura 3).
4. Sollevare la stufa e puntare i quattro fori rotondi sulle staffe sul retro della stufa alle 4 viti sulla parete (figura 4) e far scorrere le vite dalla posizione A alla posizione B spostando leggermente la stufa (immagine 5).
5. Assicurarsi che la distanza tra la parte inferiore della stufa e il pavimento non sia inferiore a 20 cm quando la stufa è installata

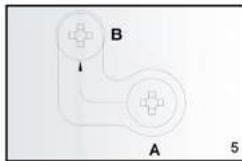
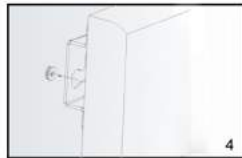
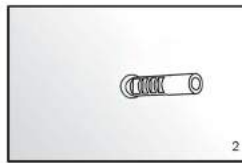
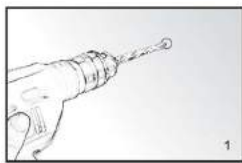

ISTRUZIONI PER IL MONTAGGIO A SOFFITTO

Il pannello riscaldante deve essere ad almeno 20 cm da tutti gli oggetti, pareti e così via. La distanza minima dal soffitto è di 4 cm in quanto ciò consente un flusso d'aria che eviterà il surriscaldamento del pannello riscaldante. La distanza minima dal fondo del pannello riscaldante al pavimento deve essere di 185 cm. Scegli un soffitto robusto e uniforme in materiale resistente al calore per appendere il pannello riscaldante.

1. Utilizzare la staffa ad H per segnare i fori nel soffitto. Posizionare la staffa ad H in modo tale che, quando il pannello riscaldante è installato, siano garantite le distanze minime sopra indicate. Assicurati che il telaio per appendere sia installato con il lato corretto verso l'alto. (vedi schema) Controllare e assicurarsi che non ci siano cavi nel soffitto prima di forare nei punti contrassegnati.

2. Praticare dei fori con la punta del trapano

3. Spingere i tappi nei fori

4. Fissare le viti con gli O-ring nei tappi attraverso i fori nella staffa ad H.

5. Montare il pannello sulla staffa e assicurarsi che sia fissato come mostrato nell'immagine 5.

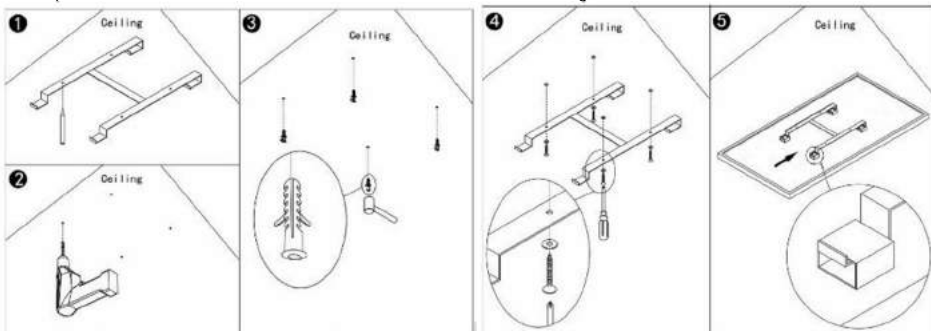

ISTRUZIONI PER L'USO

Uso e funzionamento:

1. Controllare il riscaldatore per assicurarsi che non sia danneggiato.

2. Inserire la spina nella presa.

3. Premere ora il  pulsante: la stufa inizierà a funzionare. Il display mostrerà la temperatura ambiente.

4. Dopo l'uso, premere prima  il pulsante per spegnere il dispositivo. Infine rimuovere la spina dalla presa.

Termostato:

1. Premendo il tasto + o - del telecomando, l'impostazione della temperatura lampeggia cinque volte.

2. È possibile regolare l'impostazione della temperatura premendo il tasto + o - mentre lampeggia. Ad ogni pressione del tasto, la temperatura verrà aumentata (+) o diminuita (-) di un grado.

3. Il dispositivo manterrà la temperatura impostata accendendosi e spegnendosi automaticamente.

Timer:

Una breve pressione sul pulsante M situato sul pannello di riscaldamento nell'angolo in alto a destra, attiva l'impostazione Timer. Potete impostare il tempo dopo il quale l'unità dovrebbe spegnersi premendo + o -. Ogni pressione cambierà il numero di ore. Una volta che il timer è impostato, attendere 5 lampeggi del display, le impostazioni che avete fatto saranno ricordate. Il display alternerà tra la temperatura ambiente e il numero di ore impostato. L'unità si spegnerà dopo il numero di ore impostato. Il display si spegne se non viene cambiato nulla nelle impostazioni entro 10 secondi. Si può riattivare premendo una volta qualsiasi pulsante.

Wi-Fi e funzionamento dell'app:

Il riscaldatore può essere controllato anche con un'app sul tuo smartphone. Per fare ciò, il riscaldatore deve essere collegato a un modem Wi-Fi.

1. Scarica l'app di controllo ("tuyasmart" o "smart life") dall'App Store o dal mercato Android.
2. Apri l'app e seleziona Registrati (immagine 1)
3. Inserisci il tuo numero di cellulare, il prefisso internazionale è già stato inserito per te (immagine 2)
4. Riceverai un SMS con un codice di verifica. Entro 60 secondi, inserisci questo codice di verifica e la password scelta e seleziona conferma per confermare la registrazione.
5. Per poter utilizzare l'App, la tua stufa deve essere aggiunta all'App. Seleziona Aggiungi dispositivo (immagine 3)
6. Immettere la password Wi-Fi corretta (immagine 4)
7. Scegli il "piccolo elettrodomestico", quindi scegli "riscaldamento" (figura 5)
8. Sul riscaldatore, la spia dell'indicatore WiFi (situata nell'angolo inferiore destro dello schermo) lampeggerà rapidamente
9. Quando la spia luminosa sulla stufa lampeggia rapidamente, selezionare nell'app: "confermare che la spia lampeggia rapidamente" (figura 6)
10. Verrà ora stabilita una connessione tra l'App e il riscaldatore (figura 7)
11. Selezionare "Fine" una volta che la connessione è stata stabilita con successo
12. Verrà ora visualizzata la schermata per il funzionamento del riscaldatore
13. Selezionare ... in alto a destra nella schermata di controllo, quindi selezionare Modifica nome dispositivo per assegnare al riscaldatore un nome logico in modo che sia chiaro quale sia il riscaldatore.
14. Ora il tuo riscaldatore può essere controllato dall'App, puoi impostare la temperatura e un timer settimanale nell'app (figura 8).
15. Dopo il collegamento, la spia dell'indicatore WiFi sul riscaldatore smetterà di lampeggiare e rimarrà accesa.

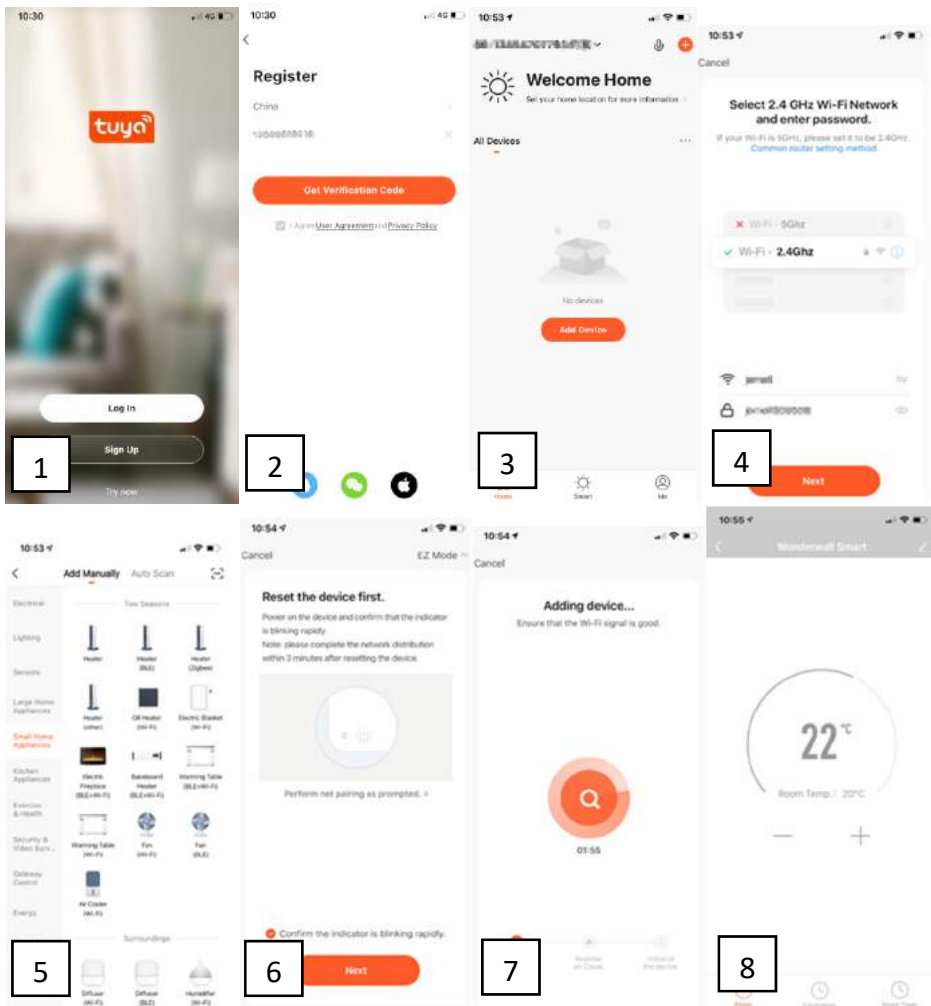

DESCRIZIONE DEL SISTEMA DI CONTROLLO

Pannello di controllo:

1. Interruttore di accensione / spegnimento
2. Display
3. Indicatore luminoso Wi-Fi
4. Pulsante timer
5. Tasto temperatura / timer SU
6. Tasto GIÙ del timer della temperatura

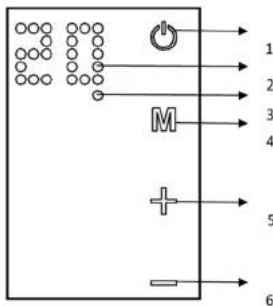



Pulsanti del telecomando:

+ : Tasto Su

- : tasto Giù

M : pulsante di impostazione della temperatura

 : Pulsante di impostazione del timer

 : Pulsante di accensione

PULIZIA E CONSERVAZIONE

Prima di pulire la stufa, spegnila e lasciala raffreddare. Scollegare l'alimentazione elettrica dall'apparecchio. L'esterno può essere pulito strofinandolo con un panno morbido inumidito e poi asciugato. Non utilizzare polveri detersivi abrasive o lucidanti per mobili, poiché potrebbero danneggiare la finitura superficiale. Per sganciare la stufa dalla parete, per pulirla o ridecorarla, basta aprire il tappo a vite e svitare i bulloni per staccarla dal muro. Per la conservazione a breve termine, è sufficiente scollegare la stufa e lasciarla lontana; per lo stoccaggio a lungo termine, è possibile smontarla dal muro o coprirlo con del materiale.

RISOLUZIONE DEI PROBLEMI

Se la stufa non funziona, segui queste istruzioni:

- Assicurati che il tuo interruttore automatico o fusibile funzioni correttamente.
- Assicurati che il riscaldatore sia collegato e che la presa elettrica funzioni correttamente.
- Se l'interruttore ON / OFF non è illuminato in posizione ON, inviarlo direttamente al centro di assistenza per la riparazione.

NOTA: IN CASO DI PROBLEMI CON IL RISCALDATORE, CONSULTARE LE INFORMAZIONI DI GARANZIA PER LE ISTRUZIONI. SI PREGA DI NON TENTARE DI APRIRE O RIPARARE DA SOLI IL RISCALDATORE. FARLO POTREBBE ANNULLARE LA GARANZIA E POTREBBE CAUSARE DANNI O LESIONI PERSONALI. SE IL PROBLEMA PERSISTE ANCORA, CONTATTARE IL DISTRIBUTORE.

RACCOLTA DIFFERENZIATA



Le apparecchiature elettriche non devono essere smaltite con i rifiuti domestici e, invece, devono essere utilizzate presso strutture adeguate. Le informazioni sull'utilizzo possono essere fornite dal venditore del prodotto o dalle autorità locali. I rifiuti di apparecchiature elettriche ed elettroniche contengono sostanze che non sono neutre per l'ambiente naturale. Le apparecchiature non riciclate costituiscono un potenziale pericolo per l'ambiente e per la salute umana.

Con la presente, Grupa Topex Sp. z o.o. Sp.k. dichiara che il tipo di apparecchiatura radio 90-105 / 90-106 / 90-107 è conforme alla Direttiva 2014/53 / UE.

Il testo completo della dichiarazione di conformità UE è disponibile al seguente indirizzo Internet:

<https://tiny.pl/r5kz9>

NL

VERTALING VAN DE ORIGINELE INSTRUCTIE

CARBON PANEELVERWARMING

90-105 / 90-106 / 90-107

OPMERKING: VOORDAT DE APPARATUUR VOOR DE EERSTE KEER WORDT GEBRUIKT, LEES DEZE INSTRUCTIEHANDLEIDING EN BEWAAR DEZE VOOR TOEKOMSTIGE REFERENTIE. MENSEN DIE DEZE INSTRUCTIE NIET HEBBEN GELEZEN, MAG DE UNIT NIET MONTEREN, AANSTELLEN, AANPASSEN OF BEDIENEN

GEDETAILLEERDE VEILIGHEIDSVORSCHRIFTEN

AANDACHT!

 Lees aandachtig - De infraroodverwarming is ontworpen voor veilig gebruik. Desalniettemin kunnen installatie, onderhoud en bediening van de kachel gevaarlijk zijn. Door de volgende procedures in acht te nemen, wordt het risico op brand, elektrische schokken en lichamelijk letsel beperkt en wordt de installatietijd tot een minimum beperkt.

- a) Dit apparaat kan worden gebruikt door kinderen van 8 jaar en ouder en personen met verminderde lichamelijke, zintuiglijke of geestelijke vermogens of gebrek aan ervaring en kennis, mits ze onder toezicht staan of instructies hebben gekregen over het veilige gebruik van het apparaat en ze begrijpen de gevaren. Kinderen mogen niet met het apparaat spelen. Reiniging en gebruikersonderhoud mogen niet zonder toezicht door kinderen worden uitgevoerd.
- b) Plaats nooit uw handen onder de verwarmingselementen!

WAARSCHUWING!

1. Dek de kachel niet af om oververhitting te voorkomen.
2. Houd kinderen jonger dan 3 jaar uit de buurt, tenzij ze continu onder toezicht staan.

- Kinderen van 3 jaar en jonger dan 8 jaar mogen het apparaat alleen aan / uitzetten op voorwaarde dat het is geplaatst of geïnstalleerd in de beoogde normale gebruikpositie en ze onder toezicht staan of instructies hebben gekregen over het gebruik van het apparaat op een veilige manier en begrip de gevaren. Kinderen van 3 jaar en jonger dan 8 jaar mogen de stekker niet in het stopcontact steken, het apparaat regelen en schoonmaken, of gebruikersonderhoud uitvoeren.
- Let op - sommige onderdelen van dit product kunnen erg heet worden en brandwonden veroorzaken. Er moet bijzondere aandacht worden besteed aan de aanwezigheid van kinderen en kwetsbare mensen.

Bij het gebruik van elektrische apparaten moeten altijd de basisvoorzorgsmaatregelen worden gevolgd, waaronder onderstaande:

- Gebruik deze kachel alleen zoals beschreven in deze handleiding. Elk ander gebruik dat niet door de fabrikant wordt aanbevolen, kan brand, elektrische schokken of persoonlijk letsel veroorzaken.
- Lees alle instructies voordat u deze kachel gebruikt.
- Haal het apparaat uit de verpakking en controleer voor gebruik of het in goede staat is.
- Laat kinderen niet spelen met onderdelen van de verpakking (zoals plastic zakken)
- Controleer de huishoudelijke spanning om er zeker van te zijn dat deze overeenkomt met de nominale specificaties van de verwarming.
- Controleer het netsnoer en de stekker voor gebruik zorgvuldig om er zeker van te zijn dat ze niet beschadigd zijn
- Laat het snoer niet onder vloerbedekking lopen. Bedek het snoer niet met vloerkleden, lopers of soortgelijke bedekkingen. Leg het snoer niet onder meubels of apparaten. Leg het snoer uit de buurt van een verkeersgebied en waar niemand over kan struikelen.
- De kachel is niet geschikt voor gebruik buitenshuis bij vochtig weer, in badkamers of in andere natte of vochtige omgevingen. Plaats de kachel nooit op een plek waar hij in de badkuip of een andere waterbak kan vallen.
- Houd er rekening mee dat de kachel erg heet kan worden en daarom op een veilige afstand (1 m) van brandbare voorwerpen zoals meubels, gordijnen en dergelijke moet worden geplaatst.
- Dek de kachel niet af.
- Steek geen vingers of vreemde voorwerpen in de grill terwijl deze in werking is.
- Steek geen vreemde voorwerpen in de ventilatie- of uitlaatopeningen en laat geen vreemde voorwerpen binnendringen, aangezien dit een elektrische schok, brand of schade aan de kachel kan veroorzaken.
- De kachel mag niet direct onder een stopcontact worden geplaatst.
- Sluit de luchtverhitter niet aan met een aan / uit-timer of andere apparatuur die het apparaat automatisch kan inschakelen.
- De kachel mag niet worden geplaatst in ruimtes waar ontvlambare vloeistoffen of gassen worden gebruikt of opgeslagen.
- Als een verlengsnoer wordt gebruikt, moet dit zo kort mogelijk zijn en altijd volledig worden verlengd.
- Gebruik deze heater niet in de directe omgeving van een bad, douche of zwembad.
- Als het netsnoer is beschadigd, moet het worden vervangen door de fabrikant, zijn serviceagent of vergelijkbaar gekwalificeerde personen om gevaar te voorkomen.
- U mag geen andere apparaten op hetzelfde stopcontact aansluiten als de luchtverhitter.
- Zorg ervoor dat de kachel altijd onder toezicht staat en houd kinderen en dieren er uit de buurt;
- Haal de stekker uit het stopcontact als u het apparaat langere tijd niet gebruikt. Laat de kachel tijdens gebruik niet geruime tijd staan. Trek de stekker er recht uit, verwijder de stekker nooit door aan het snoer te trekken.
- Houd de kachel ver van gordijn of plaatsen waar de luchtinlaat gemakkelijk kan worden geblokkeerd.
- Laat het verwarmingselement altijd minimaal 10 minuten afkoelen voordat u de verwarmingsbuis of het aangrenzende onderdeel aanraakt
- Om mogelijke elektrische schokken of lekstroom te voorkomen, mag u het apparaat nooit met natte handen gebruiken of het apparaat bedienen als er water op het netsnoer staat.
- Gooi elektrische apparaten niet weg bij het ongesorteerde huisvuil, maar gebruik gescheiden inzamelingsfaciliteiten. Neem contact op met uw lokale overheid voor informatie over de beschikbare inzamelingsystemen. Als elektrische apparaten op stortplaatsen of stortplaatsen worden afgevoerd, kunnen gevaarlijke stoffen in het grondwater lekken en in de voedselketen terechtkomen, wat schadelijk is voor uw gezondheid en welzijn.
- Dit apparaat is niet bedoeld voor gebruik door personen (inclusief kinderen) met verminderde fysieke, zintuiglijke of mentale vermogens of gebrek aan ervaring en kennis, tenzij ze onder toezicht staan of instructies hebben gekregen over het gebruik van het apparaat door een persoon die verantwoordelijk is voor hun veiligheid.
- Kinderen moeten onder toezicht staan om te voorkomen dat ze met het apparaat spelen.
- Het apparaat voor plafondmontage moet op een minimale afstand van 25 cm van het plafond worden gemonteerd. Het apparaat mag niet volledig aan het plafond hechten. Dit kan oververhitting en verbranding van het apparaat veroorzaken.
- Als de kachel is gevallen of op enigerlei wijze is beschadigd. Retourneer het naar een erkend servicecentrum voor onderzoek, elektrische of mechanische afstelling of reparatie.

TECHNISCHE SPECIFICATIES

Model	90-105	90-106	90-107
Nominaal vermogen	450W	600W	720W
Nominale spanning	230V ~ 50Hz		

PAKLIJST

- Verwarming
- Afstandsbediening
- Remote control
- 2x voeten
- Accessoires voor wandmontage:
 - 4x kunststof rail
 - 4x metalen schroef
- Accessoires voor plafondmontage:
 - 4x kunststof rail
 - 4x metalen schroef
 - 4x O-ringen
 - 1x H-type metalen beugel

EXTRA ELEMENTEN OM DE MONTAGE TE VERGEMAKKELIJKEN - NIET INBEGREPEN IN DE SET:

- 90-108 Plafondbeugel - past op panelen 90-105 / 90-106
- 90-108-1 Plafondbeugel - past op panelen 90-107
- 90-109 Poten 2 stuks - past op panelen 90-105 / 90-106 / 90-107

MONTAGE-INSTRUCTIES

Pak uw pakket uit en zoek de kachel samen met het pakket met accessoires voor wandmontage.

1. Markeer de posities van de vier te boren gaten op de muur en boor de gaten met de boor (afbeelding 1). Zorg ervoor dat de afstand tussen de gaten hetzelfde is als de ronde gaten op de beugels aan de achterkant van de kachel.
2. Plaats de plastic rails die in de gaten passen (afbeelding 2).
3. Steek de metalen schroeven in de plastic rails (afbeelding 3).
4. Til de kachel op en richt de vier ronde gaten op de beugels aan de achterkant van de kachel op de 4 schroeven aan de muur (afbeelding 4), en schuif de schroef van positie A naar positie B door de kachel iets te bewegen (afbeelding 5).
5. Zorg ervoor dat de afstand tussen de onderkant van de kachel en de vloer niet minder is dan 20 cm wanneer de kachel is geïnstalleerd

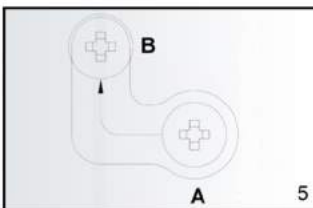
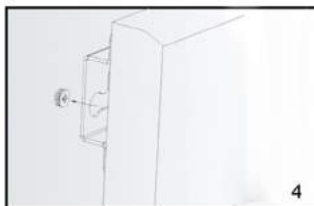
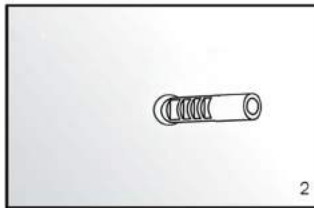
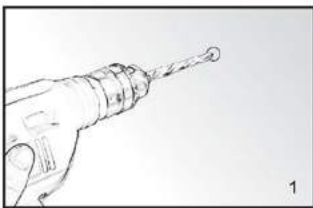

PLAFOND MONTAGE INSTRUCTIE

Het verwarmingspaneel moet minimaal 20 cm verwijderd zijn van alle objecten, muren enzovoort. De minimale afstand tot het plafond is 4 cm, omdat hierdoor een luchtstroom mogelijk is die voorkomt dat het verwarmingspaneel oververhit raakt. De minimale afstand van de onderkant van het verwarmingspaneel tot de vloer moet 185 cm zijn. Kies een stevig, vlak plafond van hittebestendig materiaal om het verwarmingspaneel op te hangen.

1. Gebruik de H-beugel om de gaten in het plafond te markeren. Plaats de H-beugel zo dat bij de montage van het verwarmingspaneel de bovenstaande minimale afstanden gegarandeerd zijn. Zorg ervoor dat het ophangframe met de juiste kant naar boven wordt gemonteerd. (zie afbeelding)
2. Boor gaten met een boorkop
3. Duw de pluggen in de gaten
4. Zet de schroeven met de O-ringen in de pluggen vast door de gaten in de H-beugel
5. Monteer het paneel op de beugel en zorg ervoor dat het paneel vastzit zoals getoond in afbeelding 5.

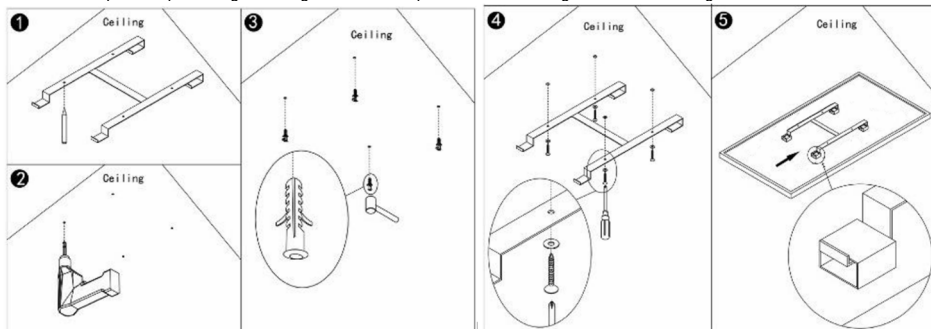

GEBRUIKSAANWIJZING

Gebruik en werking:

1. Controleer de kachel om er zeker van te zijn dat deze niet beschadigd is.

2. Steek de stekker in het stopcontact.
3. Druk nu op de knop: de kachel gaat werken. Op het display wordt de kamertemperatuur weergegeven.
4. Druk na gebruik eerst op de knop in orde om het apparaat uit te schakelen. Haal ten slotte de stekker uit het stopcontact.

Thermostaat:

1. Door op de + of - toets van de afstandsbediening te drukken, knippert de temperatuurinstelling vijf keer.
2. U kunt de temperatuurinstelling aanpassen door op de + of - toets te drukken terwijl deze knippert. Met elke druk op een toets wordt de temperatuur met één graad verhoogd (+) of verlaagd (-).
3. Het apparaat behoudt de temperatuurinstelling door zichzelf automatisch in en uit te schakelen.

Timer:

Een korte druk op de M-toets op het verwarmingspaneel in de rechterbovenhoek activeert de Timer-instelling. U kunt de tijd instellen waarna het toestel moet uitschakelen door op + of - te drukken. Elke druk op de toets verandert het aantal uren. Zodra de Timer is ingesteld, wacht tot 5 keer knipperen van het display, de instellingen die u hebt gemaakt zullen worden onthouden. Op het display verschijnt afwisselend de kamertemperatuur en het ingestelde aantal uren. Het toestel schakelt uit na het ingestelde aantal uren. Het display gaat uit als er binnen 10 seconden niets aan de instellingen wordt veranderd. U kunt het opnieuw activeren door één keer op een knop te drukken.

Wi-Fi en app-bediening:

De kachel is ook te bedienen met een app op je smartphone. Hiervoor moet de kachel zijn verbonden met een wifi-modem.

1. Download de controle-app ('tuyasmart' of 'smart life') uit de App Store of Android Market.
2. Open de app en selecteer Aanmelden (afbeelding 1)
3. Voer uw gsm-nummer in, de landcode is al voor u ingevuld (afbeelding 2)
4. U ontvangt een sms met een verificatiecode. Voer binnen 60 seconden deze verificatiecode en het door u gekozen wachtwoord in en selecteer bevestigen om de registratie te bevestigen.
5. Om de app te kunnen gebruiken, moet uw heater aan de app zijn toegevoegd. Selecteer Add Device (afbeelding 3)
6. Voer het juiste wifi-wachtwoord in (afbeelding 4)
7. Kies de "Small Home Appliance", kies dan "heater" (afbeelding 5)
8. Op de kachel zal het WiFi-indicatielampje (in de rechter benedenhoek van het scherm) snel knipperen
9. Als het indicatielampje op de kachel snel knippert, selecteer dan in de app: "bevestig dat de indicator snel knippert" (afbeelding 6)
10. Er wordt nu een verbinding gemaakt tussen de App en de kachel (afbeelding 7)
11. Selecteer 'Gereed' zodra de verbinding tot stand is gebracht
12. Het scherm voor het bedienen van de kachel verschijnt nu
13. Selecteer ... rechtsboven in het regelscherm en selecteer vervolgens Apparaatnaam wijzigen om uw kachel een logische naam te geven zodat het voor u duidelijk is welke kachel het is.
14. Je kachel is nu te bedienen via de app, je kunt de temperatuur en een weektimer instellen in de app (afbeelding 8).
15. Nadat de verbinding is gemaakt, stopt het WiFi-indicatielampje op de verwarming met knipperen en blijft het branden.

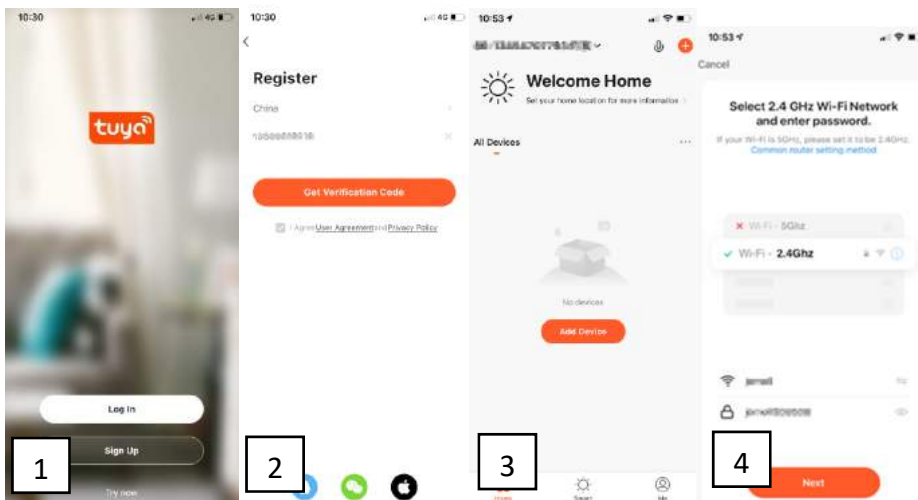

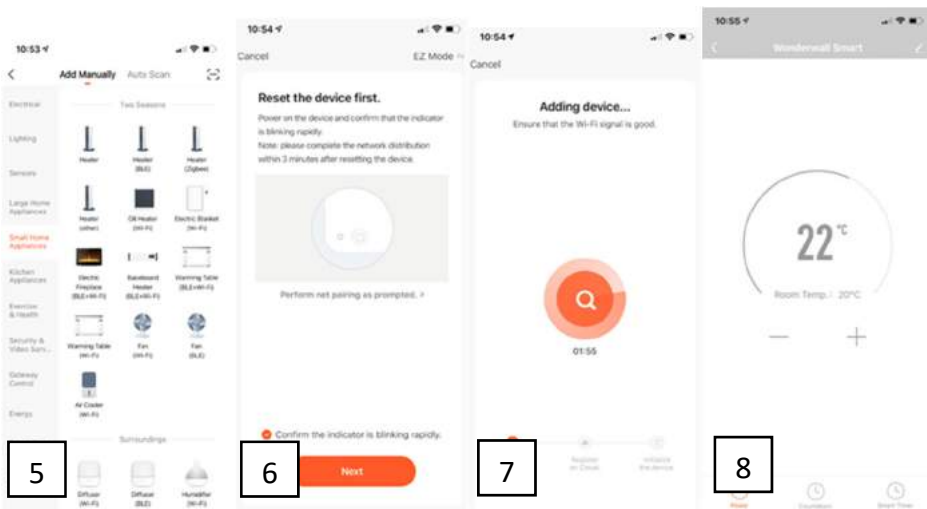

BESCHRIJVING BESTURINGSSYSTEEM

Controlepaneel:

1. Aan / uit-schakelaar
2. Weergave
3. Wi-Fi-indicatielampje
4. Timer-knop
5. Temperatuur / timer OMHOOG-toets
6. Temperatuurtimer OMLAAG-toets

Afstandsbediening knoppen:

+: Omhoog-toets

-: Omlaag-toets

M: Temperatuurinstelknop

 : Timer-instelknop

 : Aanknop

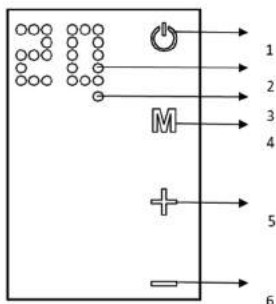

REINIGING EN OPSLAG

Schakel de kachel uit en laat hem afkoelen voordat u hem gaat schoonmaken. Ontkoppel de stroomtoevoer naar het apparaat. De buitenkant kan worden schoongemaakt door deze af te vegen met een zachte vochtige doek en vervolgens te drogen. Gebruik geen schurende schoonmaakpoeders of meubelpoetsmiddel, aangezien dit de afwerking van het oppervlak kan beschadigen. Om de kachel van de muur te verwijderen, voor reiniging of herinrichting, hoeft u alleen maar de schroefdoop te openen en de bouten los te draaien om van de muur te verwijderen. Voor opslag op korte termijn, sluit u de kachel af en laat u deze weg; voor langdurige opslag kunt u deze van de muur demonteren of met wat materiaal afdekken.

PROBLEEMOPLOSSEN

Volg deze instructies als uw kachel niet werkt:

- Zorg ervoor dat uw stroomonderbreker of zekering correct werkt.
- Zorg ervoor dat de kachel is aangesloten en dat het stopcontact goed werkt.
- Als de AAN / UIT-schakelaar niet verlicht is in de AAN-stand, stuur deze dan direct naar het servicecentrum voor reparatie.

OPMERKING: ALS U EEN PROBLEEM MET UW KACHEL ERVART, ZIE DE GARANTIE-INFORMATIE VOOR INSTRUCTIES. PROBEER DE KACHEL NIET ZELF TE OPENEN OF TE REPAREREN. ALS U DIT DOET, KAN DE GARANTIE ONGELDIG MAKEN EN KAN SCHADE OF PERSOONLIJK LETSEL VEROORZAKEN. ALS HET PROBLEEM NOG STEEDS AANHOUDT, NEEM DAN CONTACT OP MET DE DISTRIBUTEUR.

RECYCLING



Elektrische apparatuur mag niet als huishoudelijk afval worden weggegooid, maar moet in plaats daarvan worden gebruikt bij geschikte faciliteiten. Informatie over het gebruik kan worden verstrekt door de productverkoper of de lokale autoriteiten. Afgedankte elektrische en elektronische apparatuur bevat stoffen die niet neutraal zijn voor de natuurlijke omgeving. Apparatuur die niet wordt gerecycled, vormt een potentieel gevaar voor het milieu en de menselijke gezondheid.

Hierbij verklaart Grupa Topex Sp. z o.o. Sp.k. verklaart dat het type radioapparatuur 90-105 / 90-106 / 90-107 in overeenstemming is met Richtlijn 2014/53 / EU.

De volledige tekst van de EU-conformiteitsverklaring is beschikbaar op het volgende internetadres:

<https://tiny.pl/r5kz9>

FR

TRADUCTION DE L'INSTRUCTION ORIGINALE

CHAUFFAGE PANNEAU CARBONE

90-105 / 90-106 / 90-107

REMARQUE: AVANT D'UTILISER L'ÉQUIPEMENT POUR LA PREMIÈRE FOIS, LISEZ CE MANUEL D'INSTRUCTIONS ET CONSERVEZ-LE POUR RÉFÉRENCE FUTURE. LES PERSONNES QUI N'ONT PAS LU CETTE INSTRUCTION NE DOIVENT PAS ASSEMBLER, ALLUMER, RÉGLER OU FAIRE FONCTIONNER L'APPAREIL

RÈGLES DE SÉCURITÉ DÉTAILLÉES

ATTENTION!

 Lisez attentivement - Le chauffage infrarouge est conçu pour un fonctionnement sûr. Néanmoins, l'installation, l'entretien et le fonctionnement du chauffage peuvent être dangereux. Le respect des procédures suivantes réduira le risque d'incendie, de choc électrique, de blessures corporelles et réduira au minimum le temps d'installation.

- a) Cet appareil peut être utilisé par des enfants âgés de 8 ans et plus et des personnes ayant des capacités physiques, sensorielles ou mentales réduites ou un manque d'expérience et de connaissances s'ils ont reçu une supervision ou des instructions concernant l'utilisation de l'appareil de manière sûre et comprennent les dangers impliqués. Les enfants ne doivent pas jouer avec l'appareil. Le nettoyage et l'entretien par l'utilisateur ne doivent pas être effectués par des enfants sans surveillance.**
- b) Ne placez jamais les mains sous les éléments chauffants!**

AVERTISSEMENT!

1. Afin d'éviter une surchauffe, ne couvrez pas le radiateur.
2. Les enfants de moins de 3 ans doivent être tenus à l'écart à moins d'être surveillés en permanence.
3. Les enfants âgés de 3 ans à moins de 8 ans ne doivent allumer / éteindre l'appareil qu'à condition qu'il ait été placé ou installé dans sa position de fonctionnement normale prévue et qu'ils aient reçu une surveillance ou des instructions concernant l'utilisation de l'appareil en toute sécurité et comprendre les dangers impliqués. Les enfants âgés de 3 ans à moins de 8 ans ne doivent pas brancher, régler et nettoyer l'appareil ni effectuer de maintenance par l'utilisateur.
4. Attention - certaines pièces de ce produit peuvent devenir très chaudes et provoquer des brûlures. Une attention particulière doit être accordée là où les enfants et les personnes vulnérables sont présents.

Lors de l'utilisation d'un appareil électrique, les précautions de base doivent toujours être suivies, notamment ci-dessous:

1. Utilisez cet appareil de chauffage uniquement comme décrit dans ce manuel. Toute autre utilisation non recommandée par le fabricant peut provoquer un incendie, un choc électrique ou des blessures corporelles.
2. Lisez toutes les instructions avant d'utiliser cet appareil de chauffage.
3. Retirez l'unité de son emballage et assurez-vous qu'elle est en bon état avant de l'utiliser.
4. Ne laissez pas les enfants jouer avec des pièces de l'emballage (comme des sacs en plastique)
5. Vérifiez la tension domestique pour vous assurer qu'elle correspond aux spécifications nominales du radiateur.
6. Vérifiez soigneusement le cordon d'alimentation et la fiche avant de les utiliser, pour vous assurer qu'ils ne sont pas endommagés
7. Ne faites pas passer le cordon sous la moquette. Ne couvrez pas le cordon avec des tapis, des patins ou des revêtements similaires. Ne faites pas passer le cordon sous des meubles ou des appareils. Éloignez le cordon de la zone de circulation et de l'endroit où il ne risque pas de trébucher.
8. Le radiateur ne convient pas pour une utilisation à l'extérieur par temps humide, dans les salles de bain ou dans d'autres environnements humides ou humides. Ne placez jamais le radiateur à un endroit où il pourrait tomber dans la baignoire ou tout autre réservoir d'eau.
9. Veuillez noter que le radiateur peut devenir très chaud et doit donc être placé à une distance de sécurité (1 m) des objets inflammables tels que les meubles, les rideaux et autres.
10. Ne couvrez pas le radiateur.
11. Ne mettez pas les doigts ou des objets étrangers dans le grill pendant son fonctionnement.
12. Ne pas insérer ni permettre à des objets étrangers de pénétrer dans les ouvertures de ventilation ou d'échappement, car cela pourrait provoquer un choc électrique, un incendie ou endommager le radiateur.
13. Le radiateur ne doit pas être situé immédiatement sous une prise murale.
14. Ne connectez pas le radiateur soufflant à l'aide d'une minuterie marche / arrêt ou de tout autre équipement pouvant allumer automatiquement l'appareil.
15. Le radiateur ne doit pas être placé dans des pièces où des liquides ou des gaz inflammables sont utilisés ou stockés.
16. Si une rallonge est utilisée, elle doit être aussi courte que possible et toujours être complètement déployée.
17. N'utilisez pas cet appareil de chauffage à proximité immédiate d'une baignoire, d'une douche ou d'une piscine.
18. Si le cordon d'alimentation est endommagé, il doit être remplacé par le fabricant, son agent de service ou des personnes de qualification similaire afin d'éviter tout danger.
19. Vous ne devez pas connecter d'autres appareils à la même prise secteur que le radiateur soufflant.
20. Assurez-vous que le radiateur est toujours sous surveillance et tenez les enfants et les animaux éloignés de celui-ci;
21. Lorsque vous n'utilisez pas l'appareil pendant une longue période, débranchez-le. Ne laissez pas l'appareil de chauffage pendant une période de temps considérable lorsqu'il est utilisé. Tirez la fiche tout droit, ne retirez jamais la fiche en tirant sur le cordon.
22. Éloignez le radiateur du rideau ou des endroits où l'entrée d'air peut facilement être bloquée.
23. Laissez toujours l'élément chauffant refroidir au moins 10 minutes avant de toucher le tube chauffant ou la pièce adjacente
24. Afin d'éviter tout risque d'électrocution ou de fuite de courant, n'utilisez jamais l'appareil avec les mains mouillées ou n'utilisez pas l'appareil lorsqu'il y a de l'eau sur le cordon d'alimentation.
25. Ne jetez pas les appareils électriques avec les déchets municipaux non triés, utilisez des installations de collecte séparées. Contactez votre gouvernement local pour obtenir des informations sur les systèmes de collecte disponibles. Si les appareils électriques sont jetés dans des décharges ou des décharges, des substances dangereuses peuvent s'infiltrer dans les eaux souterraines et entrer dans la chaîne alimentaire, ce qui nuit à votre santé et à votre bien-être.

26. Cet appareil n'est pas destiné à être utilisé par des personnes (y compris des enfants) ayant des capacités physiques, sensorielles ou mentales réduites ou un manque d'expérience et de connaissances, à moins qu'elles n'aient reçu une supervision ou des instructions concernant l'utilisation de l'appareil par une personne responsable de leur sécurité.

27. Les enfants doivent être surveillés pour s'assurer qu'ils ne jouent pas avec l'appareil.

28. L'appareil monté au plafond doit être monté à une distance minimale de 25 cm du plafond. L'appareil ne doit pas adhérer complètement au plafond. Cela peut provoquer une surchauffe et une brûlure de l'appareil.

29. Si le radiateur est tombé ou est endommagé de quelque manière que ce soit. Renvoyez-le à un centre de service autorisé pour examen, réglage électrique ou mécanique ou réparation.

SPÉCIFICATIONS TECHNIQUES

Modèle	90-105	90-106	90-107
Puissance nominale	450 W	600 W	720 W
Tension nominale		230V ~ 50Hz	

LISTE DE COLISAGE

- Chauffe-eau
- Manuel d'instructions
- Télécommande
- 2x pieds
- Accessoires pour montage mural:
 - 4x rail en plastique
 - 4x vis en métal
- Accessoires pour montage au plafond:
 - 4x rail en plastique
 - 4x vis en métal
 - 4x joints toriques
 - 1x support métallique de type H

ÉLÉMENTS SUPPLÉMENTAIRES FACILITANT LE MONTAGE - NON COMPRIS DANS LE KIT:

- 90-108 Support de plafond - convient aux panneaux 90-105 / 90-106
- 90-108-1 Support de plafond - convient aux panneaux 90-107
- 90-109 Pieds 2 pcs - convient aux panneaux 90-105 / 90-106 / 90-107

INSTRUCTION DE MONTAGE MURAL

Déballiez votre colis et trouvez le radiateur avec le pack d'accessoires de montage mural.

1. Marquez les positions des quatre trous à percer sur le mur et percez les trous avec le foret (image 1). Assurez-vous que la distance entre chaque trou est la même que celle des trous ronds sur les supports à l'arrière du radiateur.
2. Insérez les rails en plastique dans les trous (photo 2).
3. Insérez les vis métalliques dans les rails en plastique (image 3).
4. Soulevez le radiateur et dirigez les quatre trous ronds sur les supports à l'arrière du radiateur vers les 4 vis sur le mur (image 4), et faites glisser la vis de la position A à la position B en déplaçant légèrement le radiateur (image 5).
5. Assurez-vous que la distance entre le bas du radiateur et le sol n'est pas inférieure à 20 cm lorsque le radiateur est installé

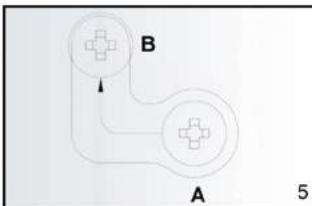
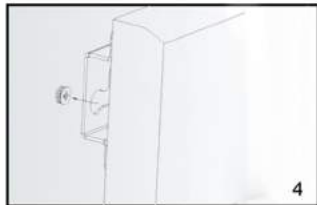
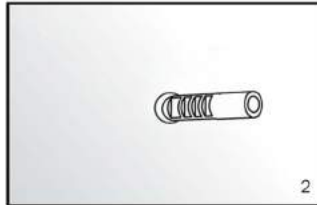
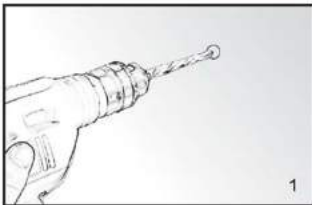

INSTRUCTION DE MONTAGE AU PLAFOND

Le panneau chauffant doit être à au moins 20 cm de tous les objets, murs, etc. La distance minimale du plafond est de 4 cm car cela permet un flux d'air qui empêchera le panneau chauffant de surchauffer. La distance minimale entre le bas du panneau chauffant et le sol doit être de 185 cm. Choisissez un plafond solide et uniforme en matériau résistant à la chaleur pour accrocher le panneau chauffant.

1. Utilisez le support en H pour marquer les trous dans le plafond. Positionnez le support en H de sorte que, lorsque le panneau chauffant est installé, les distances minimales ci-dessus soient garanties. Assurez-vous que le cadre de suspension est installé avec le bon côté vers le haut. (voir schéma) Vérifiez et assurez-vous qu'il n'y a pas de câbles dans le plafond avant de percer aux points marqués.

2. Percez des trous avec un foret

3. Poussez les bouchons dans les trous

4. Fixez les vis avec les joints toriques dans les bouchons à travers les trous du support en H

5. Montez le panneau sur le support et assurez-vous que le panneau est fixé comme indiqué sur l'image 5.

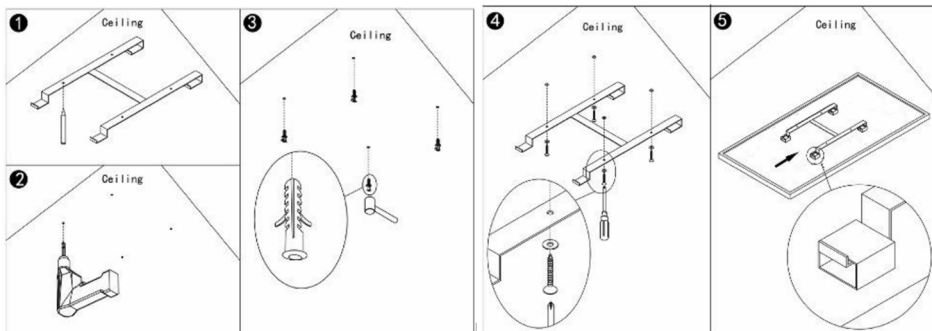

INSTRUCTIONS D'UTILISATION

Utilisation et travail:

1. Vérifiez le radiateur pour vous assurer qu'il n'est pas endommagé.

2. Insérez la fiche dans la prise.

3. Appuyez maintenant sur le bouton: le chauffage commencera à fonctionner. L'écran affichera la température ambiante.

4. Après utilisation, appuyez d'abord sur le bouton pour éteindre l'appareil. Retirez enfin la fiche de la prise.

Thermostat:

1. En appuyant sur le bouton + ou - de la télécommande, le réglage de la température clignote cinq fois.

2. Vous pouvez régler le réglage de la température en appuyant sur la touche + ou - pendant qu'elle clignote. À chaque pression de touche, la température augmente (+) ou diminue (-) d'un degré.

3. L'appareil conservera le réglage de température en s'allumant et en s'éteignant automatiquement.

Minuteur:

Une courte pression sur le bouton M situé sur le panneau de chauffage dans le coin supérieur droit, active le réglage de la minuterie. Vous pouvez régler l'heure à laquelle l'appareil doit s'éteindre en appuyant sur + ou -. Chaque pression modifie le nombre d'heures. Après avoir réglé la minuterie, attendez les 5 clignotements de l'écran, les réglages que vous avez effectués seront mémorisés. L'affichage alterne entre la température ambiante et le nombre d'heures programmées. L'appareil s'éteint après le nombre d'heures programmé. L'écran s'éteint si rien n'est modifié dans les réglages dans les 10 secondes. Vous pouvez le réactiver en appuyant une fois sur n'importe quel bouton.

Fonctionnement Wi-Fi et application:

Le chauffage peut également être contrôlé avec une application sur votre smartphone. Pour ce faire, le radiateur doit être connecté à un modem Wi-Fi.

1. Téléchargez l'application de contrôle («tuyasmart» ou «smart life») depuis l'App Store ou l'Android Market.

2. Ouvrez l'application et sélectionnez S'inscrire (image 1)

3. Entrez votre numéro de téléphone portable, le code du pays a déjà été renseigné pour vous (image 2)

4. Vous recevrez un SMS avec un code de vérification. Dans les 60 secondes, entrez ce code de vérification et le mot de passe que vous avez choisi et sélectionnez Confirmer pour confirmer l'enregistrement.

5. Pour utiliser l'application, votre appareil de chauffage doit être ajouté à l'application. Sélectionnez Ajouter un appareil (image 3)

6. Entrez le mot de passe Wi-Fi correct (image 4)

7. Choisissez le «petit appareil ménager», puis choisissez «chauffage» (image 5)

8. Sur le radiateur, le voyant WiFi (situé dans le coin inférieur droit de l'écran) clignotera rapidement

9. Lorsque le voyant lumineux du radiateur clignote rapidement, sélectionnez dans l'application: «confirmez que l'indicateur clignote rapidement» (image 6)

10. Une connexion va maintenant être établie entre l'application et le radiateur (image 7)

11. Sélectionnez «Terminé» une fois la connexion établie avec succès

12. L'écran de fonctionnement de l'appareil de chauffage apparaîtra maintenant

13. Sélectionnez ... en haut à droite de l'écran de contrôle, puis sélectionnez Modifier le nom de l'appareil pour donner à votre appareil de chauffage un nom logique afin que vous sachiez de quel appareil il s'agit.

14. Votre appareil de chauffage peut maintenant être contrôlé par l'application, vous pouvez régler la température et la minuterie d'une semaine dans l'application (image 8).

15. Une fois connecté, le voyant WiFi sur le radiateur s'arrêtera de clignoter et restera allumé.

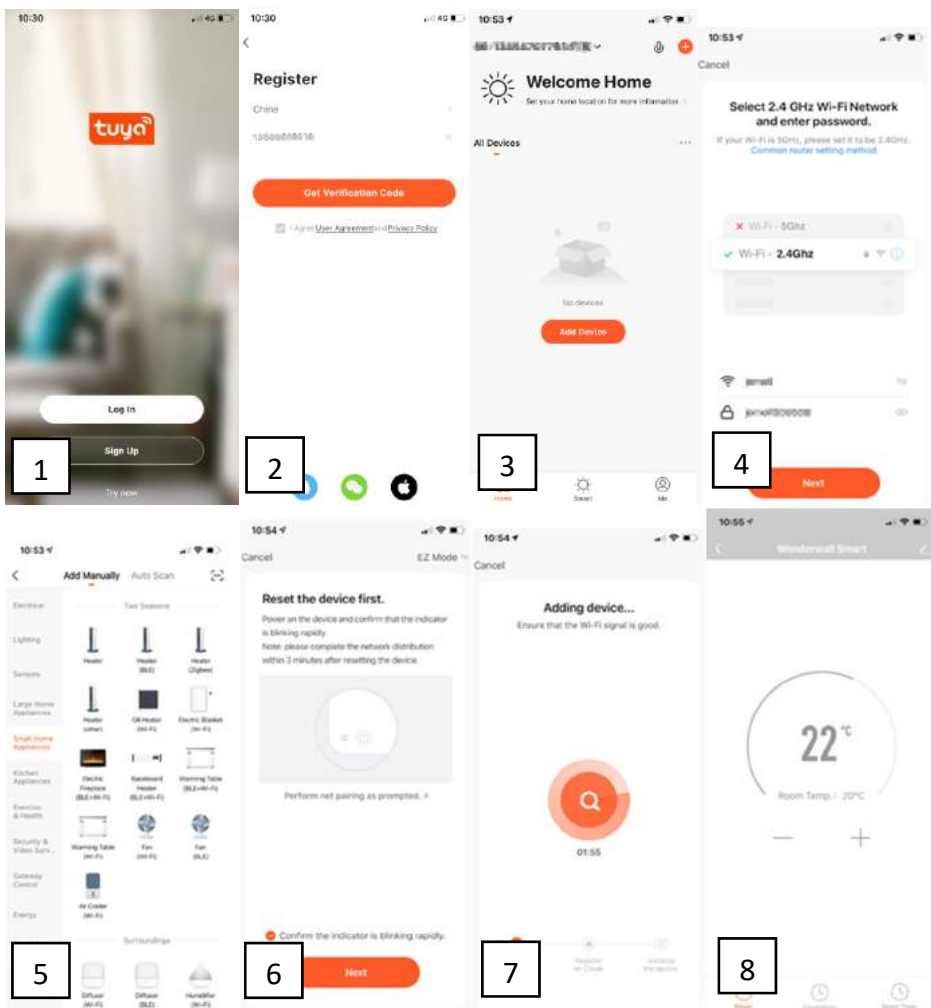

DESCRIPTION DU SYSTÈME DE CONTRÔLE

Panneau de commande:

1. Interrupteur marche / arrêt
2. Affichage
3. Témoin lumineux Wi-Fi
4. Bouton de minuterie
5. Touche UP de température / minuterie
6. Minuterie de température Touche DOWN

Boutons de la télécommande:

+: Touche Haut

-: Touche vers le bas

M: bouton de réglage de la température

: Bouton de réglage de la minuterie

: Bouton marche

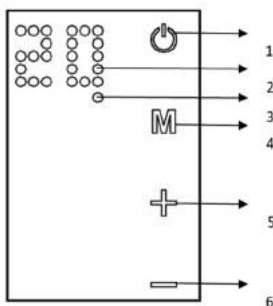

NETTOYAGE ET ENTRETIEN

Avant de nettoyer votre radiateur, éteignez-le et laissez-le refroidir. Débranchez l'alimentation électrique de l'appareil. L'extérieur peut être nettoyé en l'essuyant avec un chiffon doux humide, puis séché. N'utilisez pas de poudres de nettoyage abrasives ou de vernis à meubles, car cela pourrait endommager la finition de la surface. Pour libérer le radiateur du mur, pour le nettoyer ou la redécorer, il suffit d'ouvrir le capuchon

du boulon à vis et de dévisser les boulons pour les décoller du mur. Pour un stockage à court terme, il suffit de brancher le radiateur et de le laisser de côté; pour un stockage à long terme, vous pouvez le démonter du mur ou le recouvrir d'un matériau.

DÉPANNAGE

Si votre appareil de chauffage ne fonctionne pas, veuillez suivre ces instructions:

- Assurez-vous que votre disjoncteur ou fusible fonctionne correctement.
- Assurez-vous que le radiateur est branché et que la prise électrique fonctionne correctement.
- Si l'interrupteur MARCHÉ / ARRÊT n'est pas allumé en position MARCHÉ, envoyez-le directement au centre de service pour réparation.

REMARQUE: SI VOUS RENCONTREZ UN PROBLÈME AVEC VOTRE CHAUFFAGE, VEUILLEZ CONSULTER LES INFORMATIONS DE GARANTIE POUR LES INSTRUCTIONS. VEUILLEZ NE PAS TENTER D'OUVRIIR OU DE RÉPARER LE CHAUFFAGE VOUS-MÊME. LE FAIRE POURRAIT ANNULER LA GARANTIE ET CAUSER DES DOMMAGES OU DES BLESSURES CORPORELLES. SI LE PROBLÈME PERSISTE ENCORE, VEUILLEZ CONTACTER LE DISTRIBUTEUR.

RECYCLAGE



Les équipements électriques ne doivent pas être jetés avec les ordures ménagères et doivent plutôt être utilisés dans des installations appropriées. Des informations sur l'utilisation peuvent être fournies par le fournisseur du produit ou les autorités locales. Les déchets d'équipements électriques et électroniques contiennent des substances qui ne sont pas neutres pour l'environnement naturel. Les équipements non recyclés constituent un danger potentiel pour l'environnement et la santé humaine.

Par la présente, Grupa Topex Sp. zoo. Sp.k. déclare que l'équipement radio de type 90-105 / 90-106 / 90-107 est conforme à la directive 2014/53 / UE. Le texte complet de la déclaration de conformité UE est disponible à l'adresse Internet suivante:

<https://tiny.pl/r5kz9>